

HOVER RACER



Tento produkt je ve shodě se základními požadavky a dalšími ustanoveními směrnice 1999/5/EC.

Věk 5+

Obsah balení

- Vznášedlo
- Pomůcka pro instalaci airbagu
- Vysílačka
- Návod k použití

FCC směrnice

Toto zařízení splňuje část 15 pravidel FCC. Používání podléhá následujícím dvěma podmínkám:

1) Toto zařízení nesmí způsobovat rušení

2) Toto zařízení musí přijímat jakékoliv rušení přijaté a to včetně rušení, které může způsobit nežádoucí činnost.

Poznámka: Toto zařízení bylo testováno a shledáno splňujícím podmínky pro digitální zařízení třídy B podle článku 15 pravidel FCC. Tyto limity jsou navrženy tak, aby poskytovaly přiměřenou ochranu proti škodlivému rušení v obydlených oblastech. Toto zařízení produkuje, využívá a může vysílat energii na rádiových frekvencích a, pokud není instalováno a používáno ve shodě s návodem, může způsobit škodlivé rušení rádiové komunikace.

Nicméně neexistuje záruka, že se rušení neobjeví v určitém prostředí. Pokud toto zařízení způsobí škodlivé rušení rádiového nebo televizního signálu, které je možné odstranit vypnutím přístroje, uživatel se může pokusit odstranit toto rušení jedním, nebo více z následujících způsobů:

- Preorientujte nebo přesuňte přijímací anténu.
- Zvyšte odstup mezi zařízením a přijímačem.
- Připojte zařízení do vnějšího okruhu, odlišného od toho, do kterého je připojen přijímač.
- Spojte se s prodejcem, nebo zkušeným rádio/TV technikem.

Bezpečnostní opatření

- Rodiče, tato hračka je doporučena pro děti. Aby bylo zajištěno, že hra bude pro vaše dítě bezpečná a zábavná, přečtěte si prosím se svými dětmi návod k použití.
- Předtím, než auto zvednete ze země, vysílačkou ho zastavte.
- Pokud je hračka zapnutá, držte dál ruce, vlasy a volné oblečení od pohyblivých částí např. pneumatik a osy kol.
- Pokud hračku nepoužíváte, vyndejte z ní baterie.
- Nepoužívejte dálkové ovládání na ulici. Vyhněte se narázům do lidí, domácích zvířat nebo nábytku.

Varování: Změny tohoto produktu, které nejsou výslovně chváleny stranou odpovědnou za shodu, mohou vést ke ztrátě oprávnění provozovatele výrobku.



Symbol přeškrtnuté popelnice znamená, že baterie, nabíjecí zařízení, knoflíkové články nepatří do domácího odpadu. Baterie jsou škodlivé pro lidské zdraví a životní prostředí. Prosím pomozte chránit životní prostředí před zdravotními riziky. Řekněte svým dětem, aby baterie odevzdávali na sběrných místech. Tímto způsobem jsou baterie bezpečně recyklovány.



WEEE

Pokud je toto zařízení mimo provoz, vyjměte všechny baterie a uchovávejte je samostatně. Elektronické spotřebiče a součástky odnesete do sběrných dvorů elektrického odpadu. Ostatní součástky mohou být zlikvidovány s domácím odpadem.

UPOZORNĚNÍ:

- Nedobíjejte baterie, které nejsou určeny k tomto účelů.
- Baterie před dobíjením vyjměte (jen u vysílačky).
- Dobíjecí baterie by měly být nabíjeny pouze pod dohledem dospělých.
- Nemíchejte různé druhy baterií nebo baterie nové s již použitými (jen u vysílačky).
- Je doporučeno používat pouze stejné baterie.
- Respektujte polaritu baterií.
- Vybité baterie vyjměte z hračky (jen u vysílačky).
- Napájecí svorky nesmějí být zkratovány.
- Nemíchejte staré a nové baterie (je u vysílačky).
- Nemíchejte alkalické, standardní (karbon-zinek) a dobíjecí (nikl-kadmium) baterie (jen u vysílačky).

ÚDRŽBA A PÉČE:

- Vždy, když se hračka dlouho nepoužívá, vyjměte baterie.
- Otírejte hračku opatrně čistým hadříkem.
- Nevystavujte hračku přímému teplu.
- Neponořujte hračku do vody, mohou se tak poničit elektrické soustavy.

POZNÁMKA:

- Při instalaci a výměně baterií je doporučen dohled dospělých.
- Uchovejte tento manuál pro budoucí použití.
- Uživatelé by se měli při manipulaci s hračkou, striktně řídit dle instrukcí.
- V důsledku elektrostatického výboje může hračka začít fungovat špatně a je nutné ji resetovat.

Požadavky na baterie: Vysílačka



Napájení: - - - - -

Hodnota: DC 9V, 4.5 W

Baterie: 6 x 1,5V AA/LR6/AM3 (nejsou součástí)

Požadavky na baterie: Vznášedlo



Napájení: - - - - -

Hodnota: DC 3,7 V, 10 W

Baterie: 1 x 3,7 LiPo dobíjecí baterie (je součástí)

Kapacita: 250 mAh

Silverlit[®]

TIPY

Pro nejlepší výkon jsou doporučeny nové alkalické baterie.



VAROVÁNÍ:

NEBEZPEČÍ VDECHNUTÍ - malé části
Není vhodné pro děti do 3 let

ConQuest entertainment a.s.
Hloubská 11
198 00, Praha 9

tel: 284 000 111
info@cqc.cz
www.toy.cz

1. Identifikace částí

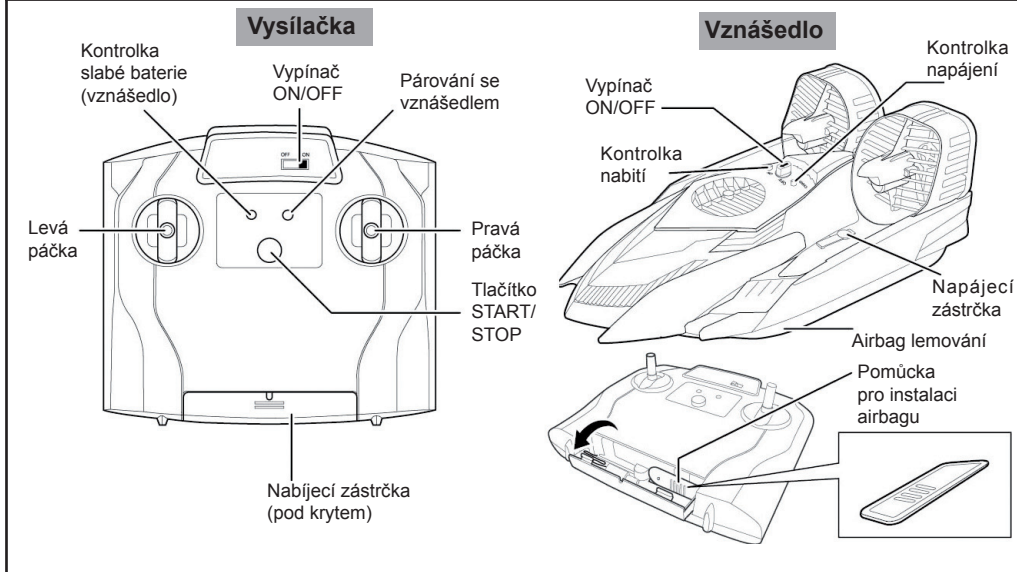

2. Instalace baterií a nabíjení

Instalace baterií - Vysílačka

1. Vypněte vysílačku.
2. Pomocí šroubováku odstraňte kryt baterií (obr. 1).
3. Vložte 6 baterií typu AA a dodržujte vyznačenou polaritu uvnitř pouzdra na baterie (obr. 2).
4. Připevněte zpět kryt baterií (obr. 3).

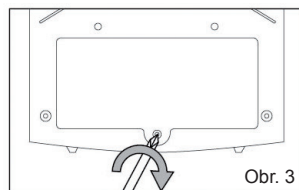
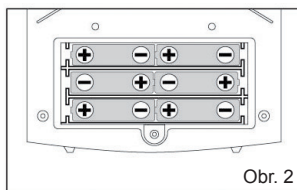
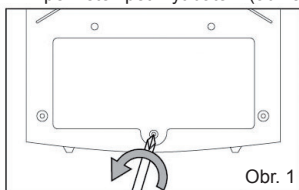

Nabíjení vznášedla

1. Po hraní si ve vodě, pokud se vznášedlo namočilo, otřete nabíjecí zástrčku dosucha čistým hadříkem.
2. Vysuňte kryt a vyndejte nabíjecí kabel z vysílačky (obr. 4).
3. Vypněte vznášedlo. Vytáhněte kryt nabíjecí zástrčky na autě (obr. 5).
4. Zapněte vysílačku. Nabíjecí proces začne automaticky a kontrolka nabíjení se rozsvítí. Až kontrolka zhasne, vytáhněte nabíjecí kabel. Nabíjení je dokončeno. Zakryjte nabíjecí zástrčku (obr. 6).

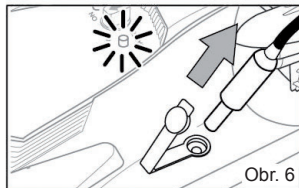
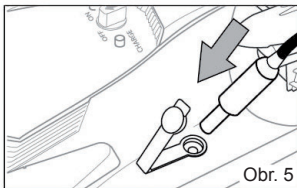
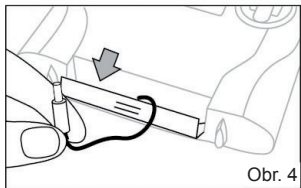

Poznámka: 1. Vznášedlo je schopné plného provozu 4 - 5 minut na každých 20 - 30 minut nabíjení.
2. Před každým dobitím počkejte 10 - 15 minut až stroj zchladne.

Pokud je baterie slabá, vysílačka přijímá signál ze vznášedla. Pokud začne na vysílačce blikat kontrolka na vysílačce, dobijte vznášedlo.



3. Ovládání

Proces párování/synchronizace vznášedla a vysílačky.

2,4 GHz technologie umožňuje mnoha vznášedlům jezdit bez rušení signálu. Připojení nebo párování musí být provedeno mezi vznášedlem a vysílačkou, jinak nebude fungovat. Někdy se synchronizují automaticky. Pokud se tak nestane nebo spojení ztratíte, obnovte spojení dle následujících kroků.

1. Položte vznášedlo na zem.
2. Zapněte vysílačku i vznášedlo, červená LEDka začne blikat.
3. Pokud červená kontrolka na vysílačce i vznášedle, přestane blikat a svítí soustavně, je párování dokončeno.

Řízení vznášedla:

1. Zapněte vznášedlo.
2. Řiďte vznášedlo pohybem páček na vysílačce, jejich kombinacemi dosáhnete jiného úkonu.

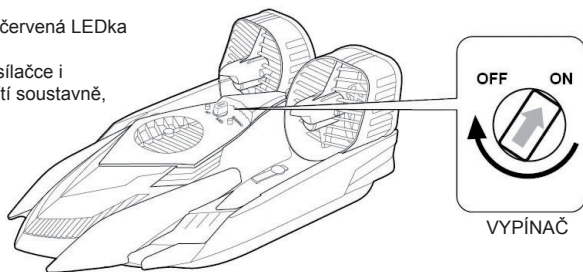

Stiskněte tlačítko „START/STOP“ na vysílačce a vysune se airbagový lem.

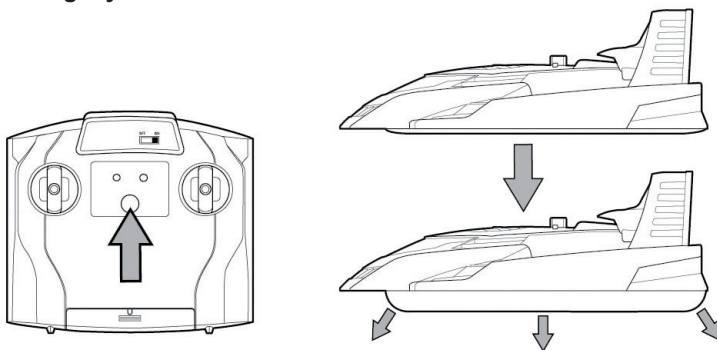

LEVÁ NAHORU / PRAVÁ NAHORU
VPŘED

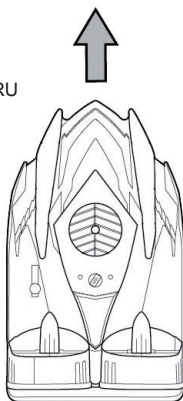
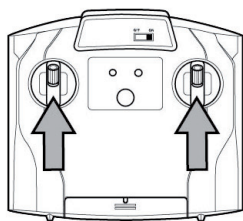

LEVÁ DOLU / PRAVÁ DOLU
BRZDĚNÍ

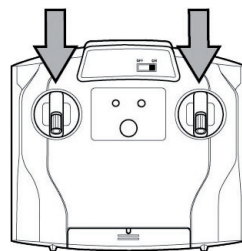

3. Ovládání

LEVÁ NAHORU / PRAVÁ VOLNÁ
ZATOČENÍ DOPRAVA

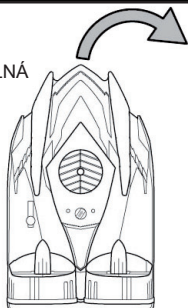
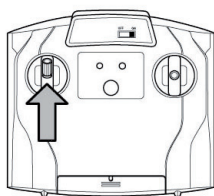

LEVÁ NAHORU / PRAVÁ DOLU
TOČENÍ DOPRAVA

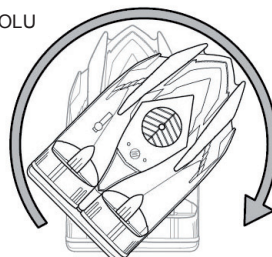
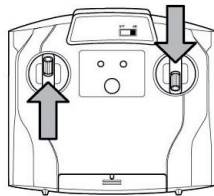

PRAVÁ NAHORU / LEVÁ VOLNÁ
ZATOČENÍ DOLEVA

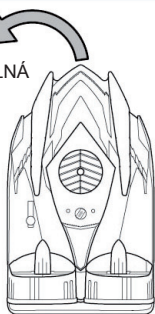
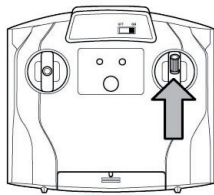

LEVÁ NAHORU / PRAVÁ NAHORU
TOČENÍ DOLEVA

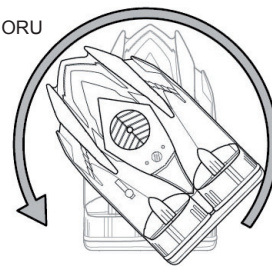
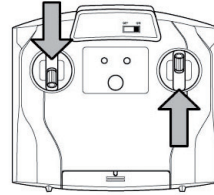

Řídící tipy

1. Zrychlení, rychlost zatáčení a radius se mohou v jiných rychlostech lišit.
2. Ovládání na zemi - Jezděte na pevném, hladkém (ne kluzkém) povrchu. Jezdění po rozbitém povrchu, písku, kamení nebo něčem podobném může poničit airbagový lem.
3. Ovládání na vodě - Jezděte v klidné, čisté vodě.
4. Před ježděním ve vodě se pokuste plně dobít baterie.

Jak přidělat air-bagov lem

1. Airbagový lem je možné z hračky odendat.
2. Zarovnejte obě značky na hračce i airbagu. Poté stiskněte hranu a zasuňte ji pomocí nástroje pro instalaci airbagu. (obr. 7 a 8).

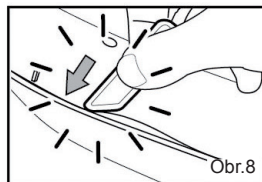
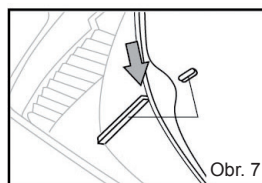

Důležité:

1. Zabraňte ježdění ve slané vodě.
2. Nástroj pro instalaci airbagu je uložen pod krytem nabíjení vysílačky. Pro instalaci tedy, nepoužívejte žádné jiné ostré předměty.
3. Airbag může na některých površích zanechávat šmouhy. Nehrajte si se vznášedlem na nábytku nebo na jiném povrchu, který by mohl být poškozen.

Řešení problémů

Vznášedlo nereaguje.	- Vznášedlo nebo vysílačka jsou vypnuty. - Baterie ve vznášedle jsou slabé.	- Zapněte vypínač. - Dobijte baterie.
Vznášedlo reaguje na pokyny vysílačky slabě nebo vůbec.	- Párování není dokončeno nebo nebylo provedeno. - Slabá baterie ve vysílačce.	- Vypnutí restartujte vznášedlo a vysílačku. - Vyměňte baterie ve vysílačce za nové.
Ztráta kontroly.	- Mimo dosah ovládání.	- Vysílačka má v otevřeném prostoru dosah 20 metrů.