

- Ak Vaše auto stráca výkon, nemusia fungovať niektoré funkcie. Je najvyšší čas vymeniť batérie za nové alebo tie existujúce dobiť (v prípade, že sú dobijacie). Doba jazdy sa môže meniť na základe použitých batérií a štýlu jazdy.



- Nikdy nejazdite autom v piesku, v snehu alebo vo vode.



- Mierne anténou na vysielačke vždy na auto, nikdy pred ním. Ak je auto príliš ďaleko od vysielačky, nemusí fungovať správne. Ak je anténa ohnutá, opatrne ju narovnajte.

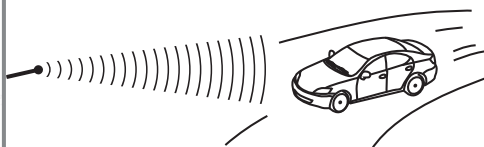

- Signál medzi vysielačkou a autom môže byť rušený drôti elektrického napätia alebo iným autom alebo modelom na diaľkové ovládanie, ktoré jazdia na rovnakej frekvencii. Vyhňte sa týmto vplyvom.

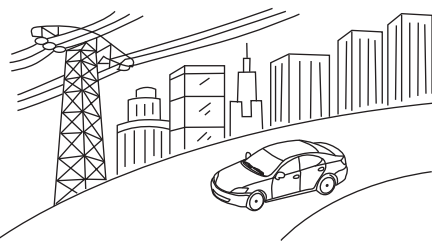

- Nevystavujte auto priamemu slnečnému žiareniu alebo veľkému teplu. Ak auto nepoužívate, vypnite ho.

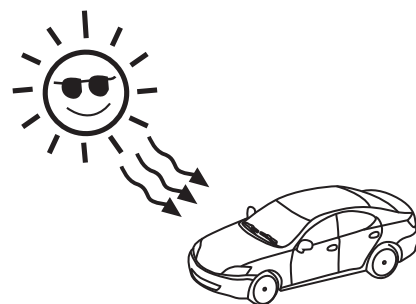

STAROSTLIVOSŤ A ÚDRŽBA

- Ak sa s hračkou dlho nehrajete, vyberte batérie.
- Hračku čistite jemnou látkou.
- Nevystavujte hračku priamemu teplu.
- Uchovávajte hračku v suchu.
- Hračka nesmie byť ponorená do vody. Poškodili by sa elektronické komponenty.

Obrázok auta je iba ilustračný.

NÁVOD K AUTU NA DIAĽKOVÉ OVLÁDANIE

Vážený zákazník,
ďakujeme Vám, že ste si zakúpil výrobok auto na diaľkové ovládanie.
V prípade akýchkoľvek otázok sa na nás neváhajte obrátiť, radi Vám pomôžeme.

ConQuest entertainment

Tento manuál sa vzťahuje k autu na diaľkové ovládanie typu: 96300.
Frekvencia: 2400 MHz do 2483,5 MHz
Maximálny vysielač výkon (EIRP): Nie viac ako 10 mW.

Obsah balenia:

- 1x auto
- 1x vysielačka

Batérie:

- Auto 4x AA – nie sú súčasťou balenia
- Vysielačka 2x AA – nie sú súčasťou balenia



VAROVANIE:

Obsahuje malé časti – nebezpečenstvo prehltnutia. Nie je určené pre deti do 3 rokov.

Po prečítaní návodu nevyhadzujte, uchovajte ho pre neskoršiu potrebu.

RASTAR GROUP

Add: Xinghui Industrial Park, Xiadao Road,
Shanghai, Chenghai, Shantou, Guangdong, China.
[Http://www.rastar.com](http://www.rastar.com)

ZAČÍNAME JAZDIŤ

①

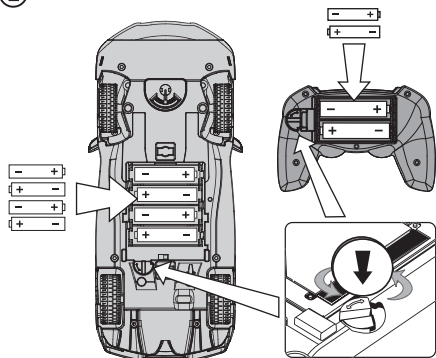

②

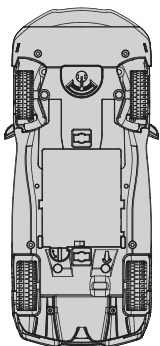

③

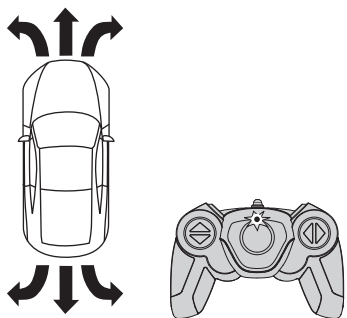

- Pootočte kolieskom na aute v mieste, kde je kryt na batérie. Otvorte kryt na batérie a vložte dovnútra 4x batérie "AA" správnou polaritou. Kryt zase zatvorte a otočte kolieskom, aby došlo k uzamknutiu krytu na batérie.
- Na vysielačke otvorte kryt na batérie vložte do nej 2x AA batérie správnou polaritou. Kryt potom zase zatvorte a otočte gombíkom, aby došlo k uzamknutiu krytu na batérie.
- Vždy pred hraním sa je nutné spárovať vysielačku s autom a to nasledujúcim spôsobom:
 - ❖ Zapnite vysielačku do pozície ON.
 - ❖ LED indikátor na ovládači bude blikať a tým bude pripravený k spárovaniu.
 - ❖ Zapnite auto do pozície ON.
 - ❖ Akonáhle dôjde k vypnutiu LED indikátora na ovládači, spárovanie bolo úspešne dokončené a model auta je plne pod kontrolou vysielačky.
- Nastavte auto tak, aby jazdilo rovno.
- 2,4 GHz vysielačky sú kompatibilné pre ovládanie niekoľkých modelov áut súčasne bez rušenia a to za predpokladu, že došlo k správne párovaniu jednotlivých áut presne krok za krokom, ako je uvedené vyššie. To znamená že, prvá vysielačka je úspešne spárovaná s prvým modelom auta (vysielačka aj auto zostávajú zapnuté), až potom môžeme zapnúť druhú vysielačku a začať s párovaním druhej vysielačky s druhým modelom auta.

VLASTNOSTI A FUNKCIE AUTA

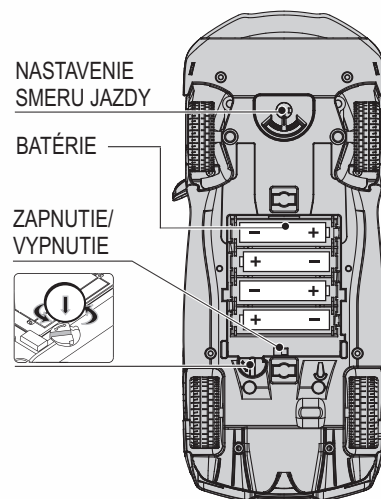

DOPREDU
DOZADU

DOLAVA
DOPRAVA

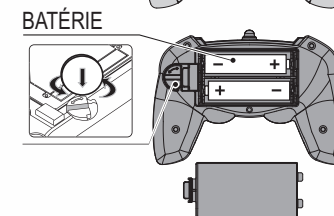

Funkcie: Auto jazdí dopredu, dozadu, doľava, doprava a má funkčné predné svetlá.
Vlastnosti: Autentické auto tvarované striekaným odliatkom a nezávislým systémom odpruženia.

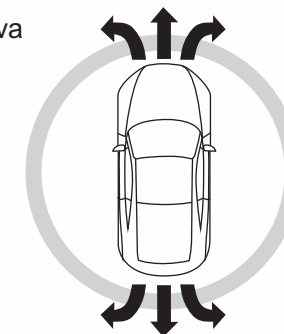
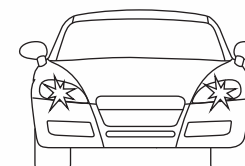
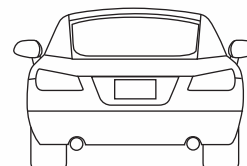

RADY A TÍPY

- Rôzne typy batérií, alebo nové a použité batérie sa nesmú používať súčasne.
- Dobijacie batérie môže nabíjať len dospelá osoba.
- Vstupy napájania nesmú byť skratované.
- Batérie musia byť vložené príslušnými pólmami.
- Batérie, ktoré nie sú dobijacie, nenabíjajte.
- Dobijacie batérie musia byť pred začatím nabíjania vybraté z vysielačky.
- Používať sa môžu iba batérie rovnakého, alebo zodpovedajúceho typu, aký je odporúčaný.
- Vybité batérie musia byť z vysielača vybraté.

- Nepoužívajte súčasne staré a nové batérie.
- Batérie nikdy nevystavujte priamemu slnku, ohňu alebo vode.
- Ak tekutina z batérie zasiahne pokožku alebo oblečenie, ihneď dané miesto opláchnite vodou.
- Vždy používajte nabíjačku, ktorá je určená k danému typu batérií.
- Plastový obal nie je určený na hranie a môže zapríčiniť udusenie. Držte ho mimo dosahu detí.
- Likvidujte batérie zodpovedne. Nikdy ich nevhadzujte do ohňa!

Odpad z elektrických a elektronických zariadení:

Ak nie je zariadenie používané, vyberte batérie a uložte ich oddelene. Povinnosťou užívateľa je odovzdať takto označený odpad na vopred určené zberné miesto pre recykláciu elektrických a elektronických zariadení. Ostatný odpad môže byť vyhodnený do zmiešaného odpadu.

Tento výrobok zodpovedá smernici

Distribútor:

ConQuest entertainment a. s.
Kolbenova 967/27d,
198 00 Praha 9,
www.cqe.sk
info@conquest.sk



W W W . T O Y . C Z