

Nyomja meg egyszerre a bal és a jobb oldali joystickot, és gyorsan váltson előre-hátra, az autó megfordulására.

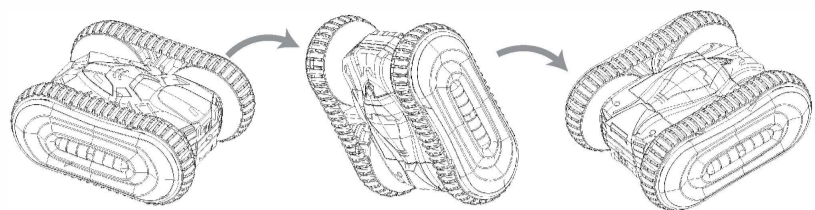

KARBANTARTÁS

- Távolítsa el a készülékből az elemeket, amennyiben az huzamosabb ideig használaton kívüli állapotban van.
- Tisztítsa meg a járművet egy puha ronggyal.
- Tartsa távol a hőforrásoktól vagy közvetlen, erős napfénytől.
- Tartsa szárazon.
- Rendszeres időközönként ellenőrizze a terméket. Amennyiben a termék sérült, ne használja, amíg javításra nem kerül.

FIGYELMEZTETÉS

- Ne keverje össze a különböző típusú, valamint új és használt elemeket. Az elhasznált elemeket minden esetben cserélje ki.
- Az elemek feltöltését felnőtt végezze el. Az elemeket mindenképp megfelelő polaritással helyezze be, különben rövidzárlatot okozhat.
- Ne kísérelje meg feltölteni a nem újratölthető elemeket. Az újratölthető elemek feltöltésének megkezdése előtt távolítsa el őket a készülékből. Mindig használjon olyan típusú töltőt, amelyet az adott típusú elemhez terveztek. A tölthető elemek feltöltését felnőtt végezze el. Ne kíséreljen meg sérült, vagy szivárgó elemeket feltölteni.
- Kizárólag megegyező típusú vagy egyenértékű elemeket használjon.
- Rendszeres időközönként ellenőrizze a kábeleket, csatlakozókat, burkolatot és más alkatrészeket.
- Ne csatlakoztassa kimeneti aljzatba az antennát, a kábelt, az USB kábelt vagy az akkumulátor csatlakozót.
- Az elemeket tartsa tűztől, hőtől, víztől és napfénytől távol.
- Amennyiben az elemből szivárgó folyadék bőréhez vagy ruhájához ér, azonnal mossa le.

- 5 -

- Feltölthető elemeket rendszeres időközönként, legalább 1x 3 hónap alatt töltsen fel, hogy megőrizze élettartamukat.
- A műanyag zsák nem játék, fulladást okozhat. Kisgyermekektől tartsa távol.
- Az elemeket a hatályos előírások szerint dobja ki. Ne dobja az elemeket tűzbe.

• Bizonyos idő elteltével a jármű teljesítménye csökkenhet és egyes funkciók kikapcsolhatnak. Ez annak a jele, hogy az elemek merülni kezdtek és ideje őket cserélni.

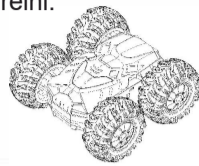

• Ne vezesse a járművet homokos, vizes vagy havas felületen.

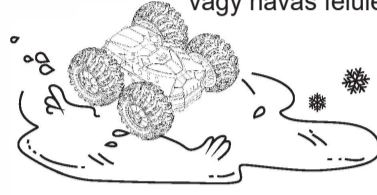

• A vezérlő antennáját felfelé irányítsa, ne pedig lefelé, a jármű irányába. Ha a jármű túl távol kerül, elvesztheti a jelet. Amennyiben a vezérlőjén lévő antenna keretantenna funkcióval bír, távolítsa el tartójából és egyenesítse ki használat előtt.

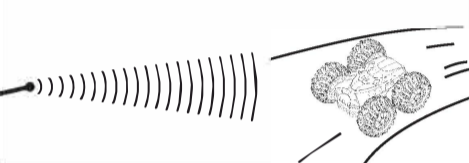

• A rádió interferencia hatással lehet a jármű működésére. Interferenciát okozhatnak ugyanazon frekvenciát használó, más távirányítós járművek, elektromos vezetékek, nagy épületek vagy CB rádiók. Ezekről próbáljon meg távol maradni.

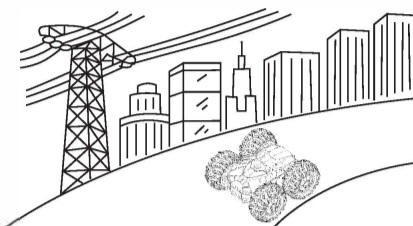

• A járműveket tartsa tűztől, hőtől, víztől és napfénytől távol. Használatát követően mindig kapcsolja ki a járművet.

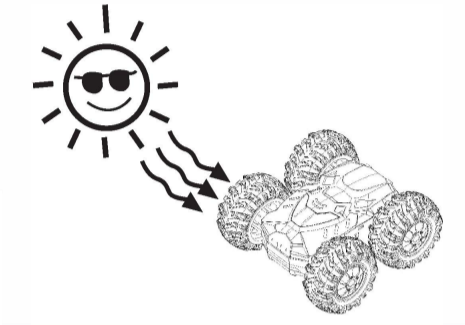

A fenti jármű illusztrációk eltérhetnek az aktuális terméktől.

- 6 -

RASTAR



ÚTMUTATÓ AUTÓ TÁVIRÁNYÍTÓVAL

Kedves vásárló, Köszönjük, hogy ezt a távirányítós autót választotta. Ha bármilyen kérdése van a termékkel kapcsolatban, forduljon hozzánk segítségért.

ConQuest entertainment

Ez a kézikönyv következő távirányítós autótípusra vonatkozik: 19030R.

Frekvenciataromány: 2400 MHz - 2483,5 MHz

Maximális sugárzási teljesítmény (EIRP): Nem több, mint 10 mW.

A csomag tartalma:

1x autó

1x távirányító

Elem:

Autó: 4x AA – (A csomag elemet nem tartalmaz.)

Távirányító: 2x AA A – (A csomag elemet nem tartalmaz.)



VIGYÁZAT:

Fulladásveszély - Apró alkatrészek. 3 éven aluli gyermekek számára nem ajánlott.

Tartsa meg ezt az útmutatót a későbbiekre, mivel fontos információkat tartalmaz.

RASTAR GROUP

Add: Xinghui Industrial Park, Xiadao Road, Shanghai, Chenghai, Shantou, Guangdong, China.

Http://www.rastar.com

- 1 -

KEZELÉSI ÚTMUTATÓ

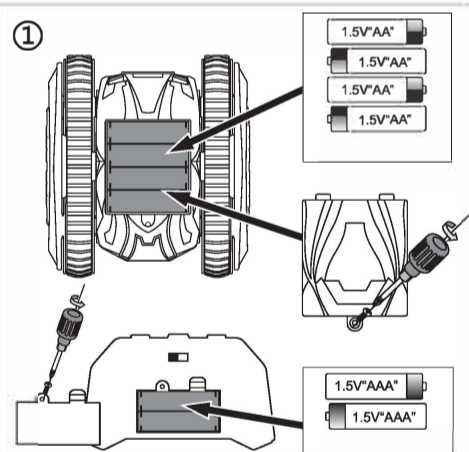

• Használjon "+" kereszt csavarhúzókat az autó elemtartó megnyitásához. Nyissa fel a borítót és helyezzen be 4db AA elemet megfelelő polaritással az elemtartóba, majd zárja vissza a borítót. (1. ábrán látható módon.)

• Használjon "+" kereszt csavarhúzókat a távirányító elemtartó megnyitásához. Nyissa fel a borítót és helyezzen be 2db AAA elemet megfelelő polaritással az elemtartóba, majd zárja vissza a borítót. (1. ábrán látható módon.)

• Minden használat előtt a következőképpen kell párosítani a távirányítót az autóval. Állítsa "BE" állapotra a kapcsolót a járművön és a távirányítón. Amint a távirányító jelzőfénye huzamosan elkezd világítani, a párosítás sikeresen befejeződött. (2 és 3 ábrán látható módon.)

• Amikor a távirányítóban lévő elemek lemerülnek, a jelzőfény halványan kezd világítani, ebben az esetben az elemeket ki kell cserélni.

• Ha a kocsi a megszokottnál lassabban halad, ez annak a jele, hogy az elemek merülni kezdtek és ideje cserélni őket.

• A 2.4 Ghz-es távirányítású autók interferencia nélkül használhatók egymás közelében, de a vezérlőt és a kocsit előbb a fent leírt lépések szerint párosítani kell. Először kezdje az első kocsi párosításával, a "BE" pontra állítva a kapcsolót a kocsin és a vezérlőn. Ezt követően kezdje el a második kocsi párosítását és így tovább.

• Használat után állítsa "KI" állapotra a vezérlő és a kocsi kapcsolóját. Távolítsa el a készülékből az elemeket, amennyiben az huzamosabb ideig használaton kívüli állapotban van.

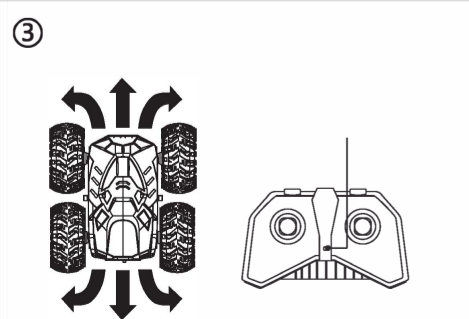
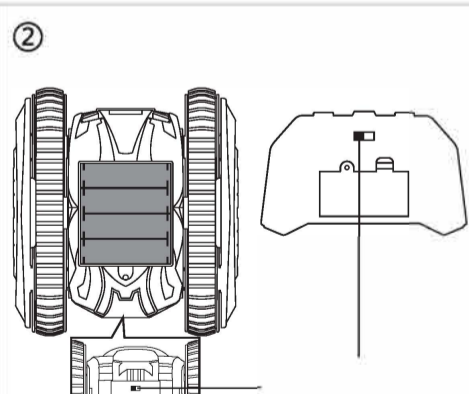

- 2 -

JELLEMZŐK ÉS FUNKCIÓK

A távirányító ábra csak illusztráció, eltérhet az aktuális terméktől.

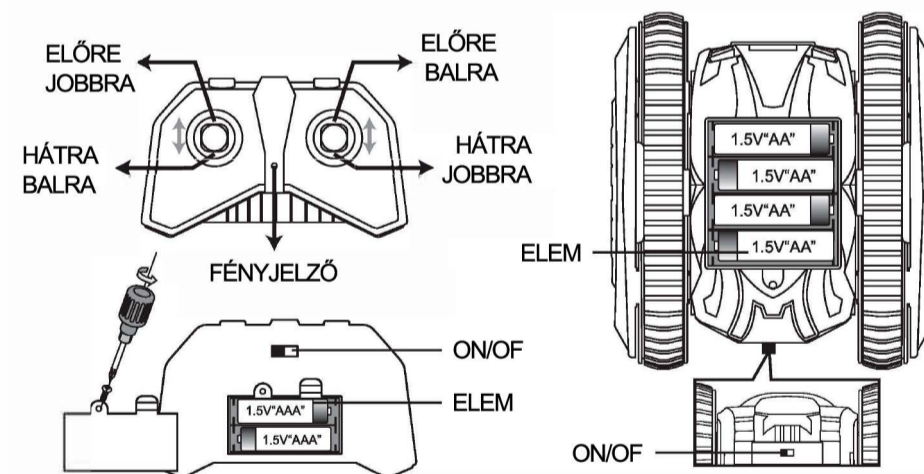

Jellemzők: előre, hátra, balra fordulás, jobbra fordulás, 360° rotáció, 180° megfordulás, kerék- és lánctalp csere.

• A lánctalp és a kerekek cseréjének lépései (felnőtt végzi el)

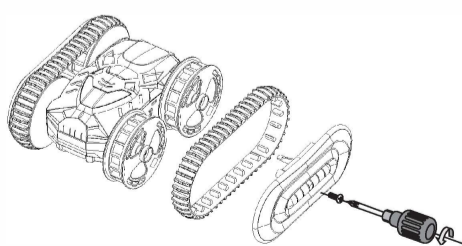

1. Használjon "+" kereszt csavarhúzókat. Forgassa el az óramutató járásával ellentétes irányban a lánctalp fedelének kinyitásához.

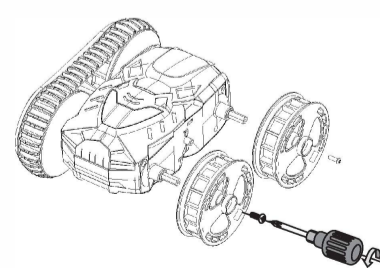

2. Használjon "+" kereszt csavarhúzókat. Forgassa el az óramutató járásával ellentétes irányban a kerékkeret eltávolításához.

- 3 -

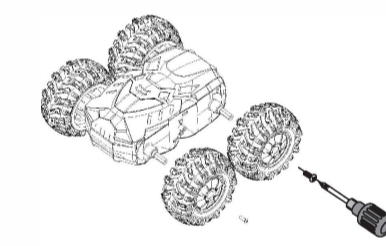

3. Helyezze be a gumiabroncsokat és "+" kereszt csavarhúzóval forgasson az óramutató járásával megegyező irányba, amíg a kerekek rögzülnek.

• Funkció útmutató

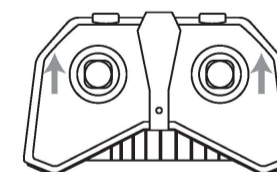

Nyomja meg egyszerre előre a bal és a jobb oldali joystickot - az autó előre halad.

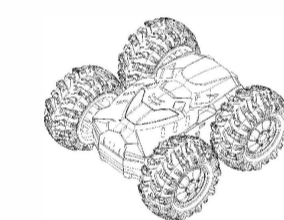

4. A lánctalp és a gumiabroncsok cseréje után kérjük, őrizze meg a kicserélt tárgyakat (gumiabroncsokat, lánctalpokat és lánctalp fedeleket) hogy ne veszítse el őket.

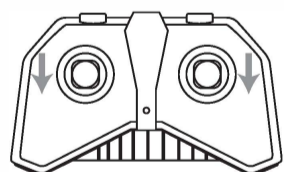
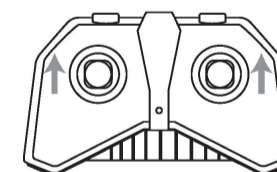

Nyomja meg egyszerre hátrafelé a bal és a jobb oldali joystickot - az autó hátrafelé halad.

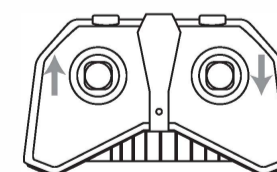

Nyomja meg a bal joystickot előre és a jobb joystickot hátrafelé - az autó jobbra kezd fordulni.

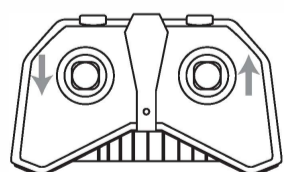

Nyomja meg a bal joystickot hátrafelé és a jobb joystickot előre - az autó balra kezd fordulni.

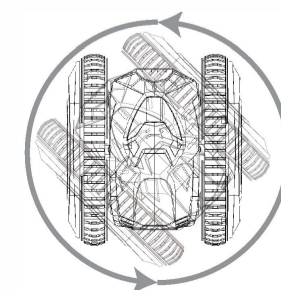
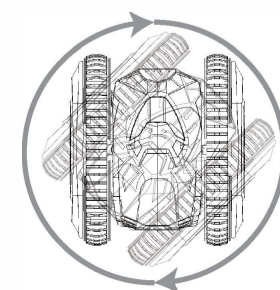

- 4 -