

UMAX



EN
CZ
SK
PL
HU

visionbook™
14Wa **GRAY**

UMAX

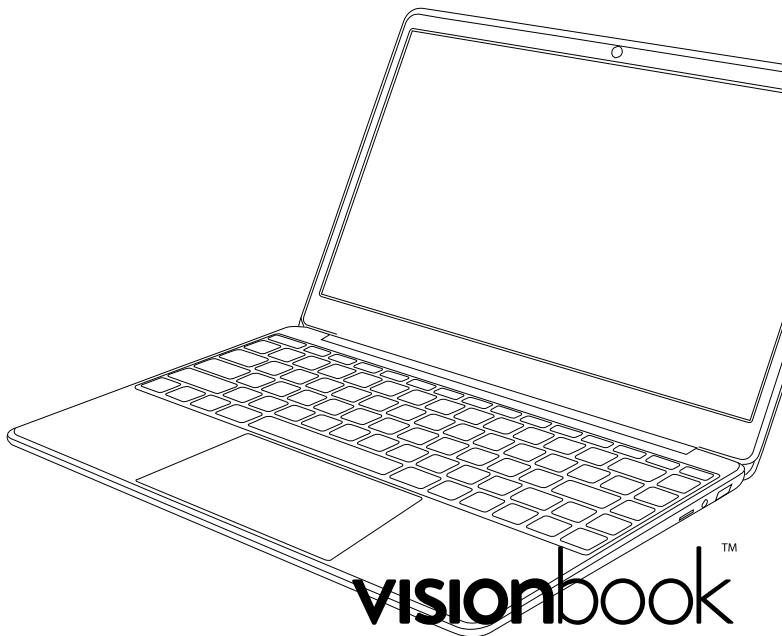

visionbook™
14Wa GRAY

USER MANUAL

ENGLISH

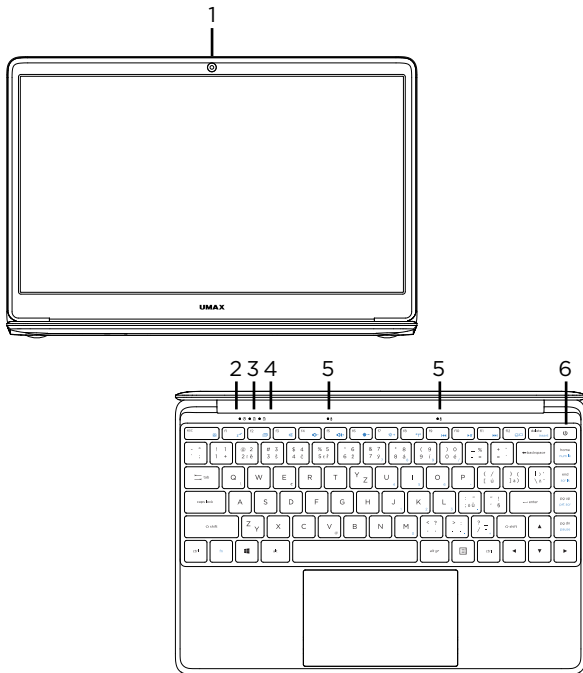
GETTING TO KNOW YOUR COMPUTER

1. camera
2. LED indicator - power
3. LED indicator - caps lock
4. LED indicator - num lock
5. microphone
6. power button

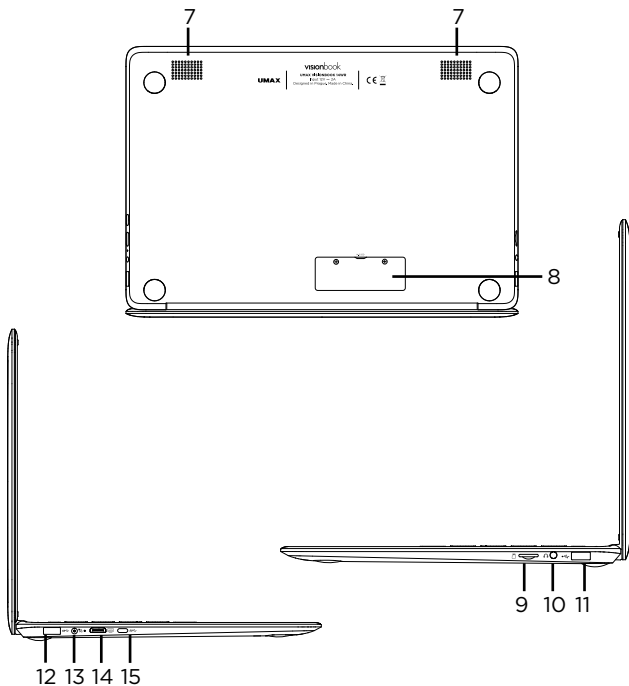

- 7.** speakers
- 8.** M.2 SATA SSD 2280
- 9.** micro SD
- 10.** headphones+microphone jack
- 11.** USB 2.0
- 12.** USB 3.0
- 13.** charging port
- 14.** mini HDMI
- 15.** USB Type-C (data transfer)

TURNING ON YOUR COMPUTER

Long press the power button to turn on your computer.

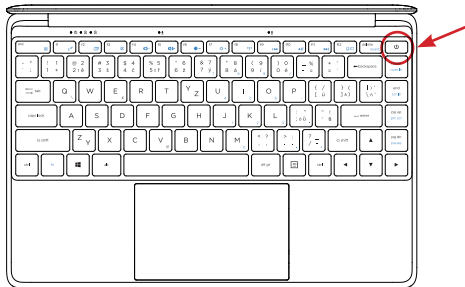

EXPANDING STORAGE

You can expand your storage space for saving files and installing programs by adding **M.2 SATA SSD drive**.

Simply unscrew the hatch on the back side of your laptop and insert the SSD drive. The type of the drive is **M.2 SATA SSD** and size **2280** is supported.

You will need to initialize and format the drive before you can use it.

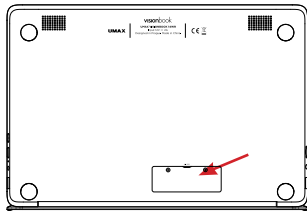

USING THE TOUCHPAD

[1] Slide Horizontally

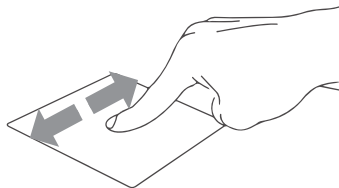

[2] Slide Vertically

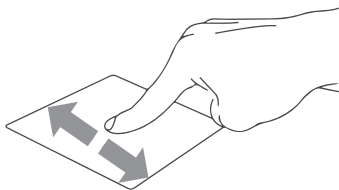

[3] Slide Diagonally

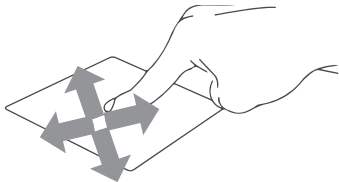

[4] Tap & Double Tap

- **Tap** an app to select it.
- **Double tap** an app to launch it.

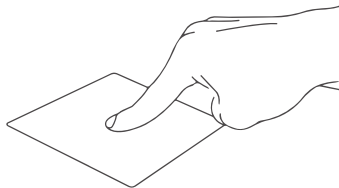

[5] Drag and Drop

- Double tap an item then slide the same finger without lifting it off the touchpad.
- To drop the item to its new location lift your finger.

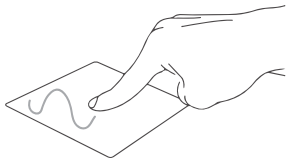
**[6] Left Click**

- **Click** an app to select it.
- **Double click** an app to launch it.

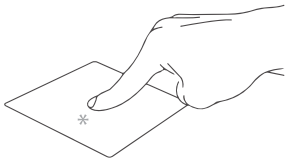
**[7] Right Click**

- **Click** to open the **right-click** menu.

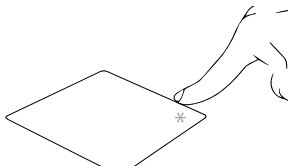
**[8] Two Finger Tap**

- **Tap two fingers** to simulate the **right-click** function.

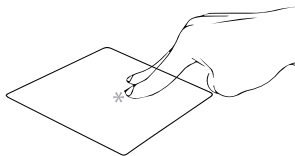
**[9] Two Finger Scroll (Up/Down)**

- **Slide two fingers** up or down to **scroll**.

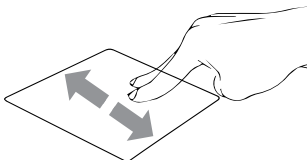

[10] Two Finger Scroll (Left/Right)

- Slide two fingers left or right to scroll.

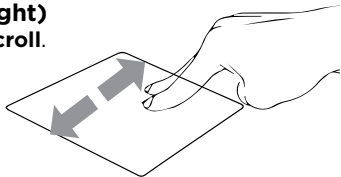

[11] Zoom Out

- Bring together two fingers to zoom out.

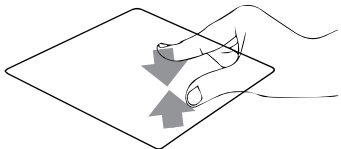

[12] Zoom In

- Spread apart your two fingers to zoom in.

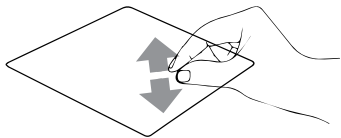

[13] Two Finger Drag and Drop

- Select an item and then press and hold the left button. Using your other finger slide on the touchpad to drag the item.

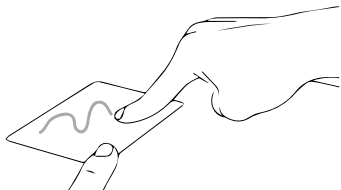

[14] Three Finger Tap

- Tap **three fingers** to invoke **Cortana**.

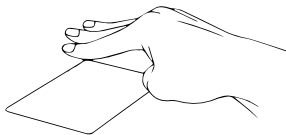
**[15] Three Finger Swipe Left/Right**

- Swipe **three fingers** left or right to switch between open apps.

**[16] Three Finger Swipe Up**

- Swipe **three fingers** up to open **Task View**.

**[17] Three Finger Swipe Down**













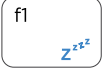



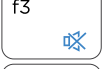



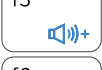

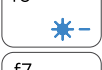

- Swipe **three fingers** down to show **desktop**.

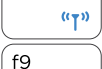
**[18] Four Finger Tap**

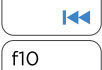

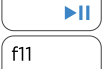

















- Tap **four fingers** to invoke **Action Center**.



USING THE KEYBOARD

	+		Enables or disables the touchpad
	+		Puts the laptop into Sleep mode
	+		Turns the display on or off
	+		Turns the speaker on or off
	+		Turns the speaker volume down
	+		Turns the speaker volume up
	+		Decreases display brightness
	+		Increases display brightness
	+		Turns Airplane mode on or off
	+		Skip to previous track or rewind
	+		Play or pause
	+		Skip to next track or fast forward
	+		Toggles the display mode

WORKING WITH WINDOWS® 10

-  Launches the Start menu
-  +  Launches **Action Center**
-  +  Launches the desktop
-  +  Launches the **File Explorer**
-  +  Launches **Settings**
-  +  Launches **Connect** panel
-  +  Activates the Lock screen
-  +  Minimizes all currently active windows
-  +  Launches **Search**
-  +  Launches **Project** panel
-  +  Opens the **Run** windows



Opens **Ease of Access Center**

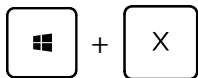

Opens the context menu of the Start button



Launches the magnifier icon and zooms in your screen

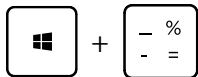

Zooms out your screen

GET STARTED WITH TIPS IN WINDOWS® 10

Find surprising things you can do in Windows with the **Tips** app – it's included in **Windows 10**. To find the app, choose **Start** > **Tips** on your device. Then type **Windows** in the search box or select **Browse all tips** to see tips on other things.

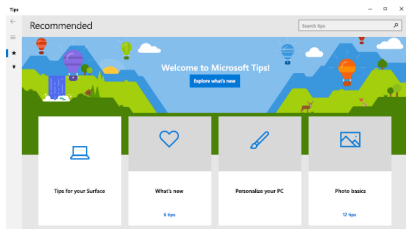

SAFETY INFORMATION

Operating temperature: 10° to 35° C, **storage temperature:** -25° to 45° C,
relative humidity: 0% to 90% (noncondensing).

Built-in battery. Do not attempt to replace or remove the battery yourself. You may damage the battery, which could cause overheating and injury. The battery should be replaced by an authorized service provider, and must be recycled or disposed of separately from household waste.

Handle with care. It has sensitive electronic components inside. Place it on a stable work surface that allows for air circulation under and around the computer. Your computer can be damaged if dropped, burned, punctured, or crushed, or if it comes in contact with liquids, oils, and lotions. Do not use a damaged computer as it may cause injury.

Liquid exposure. Keep your computer away from sources of liquid, such as drinks, oils, lotions, sinks, bathtubs, shower stalls, and so on. Protect your computer from dampness, humidity, or wet weather, such as rain, snow, and fog.

Charging. Charge only with the included power adapter. Other power adapters might not meet safety standards, and using such power adapters could pose a risk of death or injury. Using damaged power adapters or cables, or charging when moisture is present, can cause fire, electric shock, injury, or damage to your computer or other property. Do not use a power adapter in wet locations, such as near a sink, bathtub, or shower stall, or connect or disconnect the power adapter with wet hands.

Medical device interference. It contains components and radios that emit electromagnetic fields, including magnets, which may interfere with pacemakers, defibrillators, and other medical devices. Maintain a safe distance between your medical device and computer. Consult your physician and medical device manufacturer for information specific to your medical device.

Repetitive motion. When you perform repetitive activities such as typing or playing games, you may experience discomfort in your hands, arms, wrists, shoulders, neck, or other parts of your body. If you experience discomfort, stop using computer and consult a physician.

Choking hazard. Some accessories may present a choking hazard to small children. Keep these accessories away from small children.

High-consequence activities. Your computer is not intended for use where the failure of the computer could lead to death, personal injury, or severe environmental damage.

Explosive and other atmospheric conditions. Using computer in any area with a potentially explosive atmosphere may be hazardous—particularly in areas where the air contains high levels of flammable chemicals, vapors, or particles such as grain, dust, or metal powders. Exposing computer to environments having high concentrations of industrial chemicals, including evaporating liquified gases such as helium, may damage or impair its functionality.

TECHNICAL SUPPORT AND SERVICE CENTER

+420 800 118 629

servis@umax.cz

Umax Czech a.s.
Kolbenova 962/27e
198 00 Prague 9
Czech Republic

LET'S KEEP IN TOUCH

Web: **www.umax.cz**

Facebook: **Umax.cz**

Youtube: **UMAX Czech Republic**

MANUFACTURER

Umax Czech a.s., Kolbenova 962/27e, 198 00 Prague 9, Czech Republic



Do not dispose of electrical appliances as unsorted municipal waste, use separate collection facilities. Contact your local authority for information regarding the collection systems available. If electrical appliances are disposed of in landfills or dumps, hazardous substances can leak into the groundwater and get into the food chain, damaging your health and well-being. Please contact your local or regional waste authority for more information on collection, reuse and recycling programs.



Importer hereby declares that this wireless device is in compliance with the essential requirements and other relevant provisions of the R&TTE Directive and Radio Equipment Directive 2014/53/EU, as applicable. A copy of the EU Declaration of Conformity is available at www.umax.cz.

UMAX

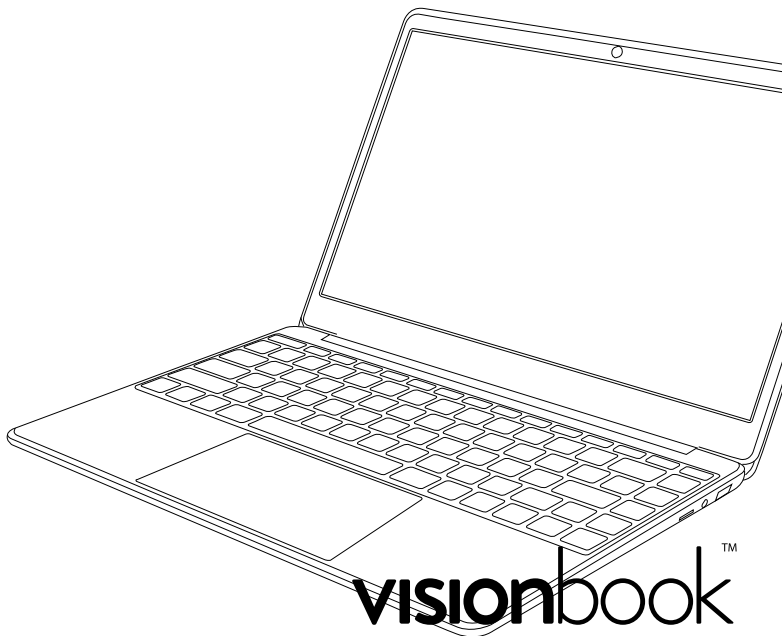

visionbook™
14Wa GRAY

UŽIVATELSKÝ MANUÁL

ČEŠTINA

SEZNÁMENÍ S NOTEBOOKEM

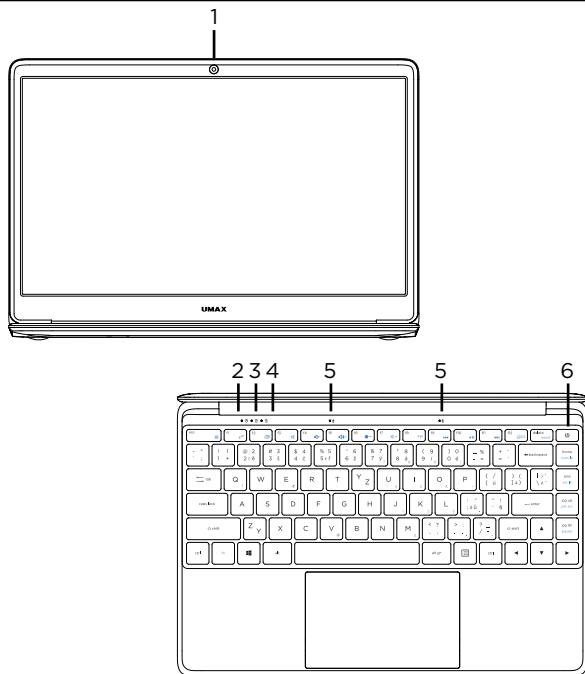

1. kamera
2. LED indikátor - napájení
3. LED indikátor - caps lock
4. LED indikátor - num lock
5. mikrofón
6. tlačítko pro zapnutí

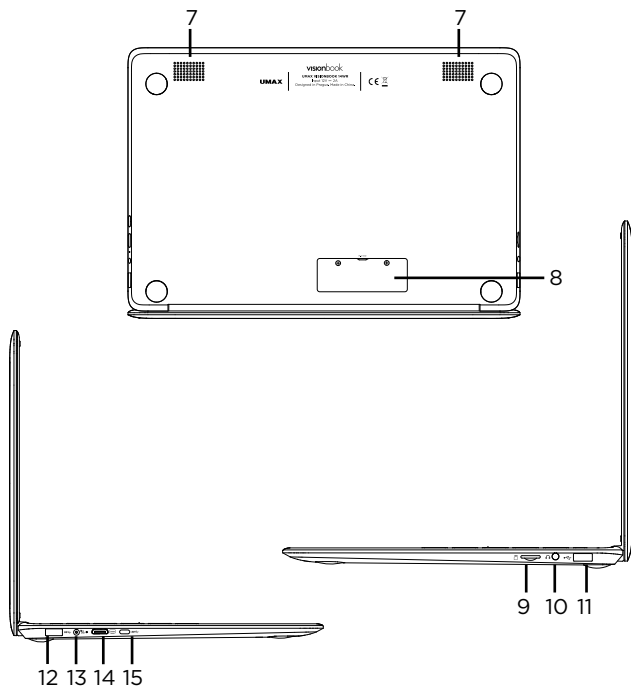

- 7.** reproduktory
- 8.** M.2 SATA SSD 2280
- 9.** micro SD
- 10.** port pro sluchátka a mikrofon
- 11.** USB 2.0
- 12.** USB 3.0
- 13.** nabíjecí port
- 14.** mini HDMI
- 15.** USB Type-C (přenos dat)

ZAPNUTÍ POČÍTAČE

Dlouhým podržením zapnete počítač.

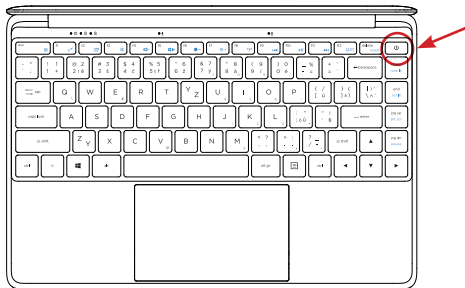

ROZŠÍŘENÍ ÚLOŽIŠTĚ

Úložiště pro ukládání souborů a instalaci programů můžete rozšířit přidáním disku **M.2 SATA SSD**.

Odšroubujte krytku na zadní straně notebooku a zasuňte SSD disk. Disk musí být typu **M.2 SATA SSD** a podporovaná velikost je **2280**.

Před použitím musíte disk inicializovat a zformátovat.

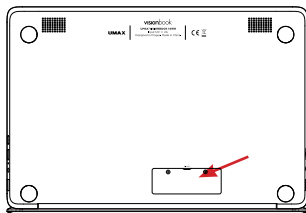

POUŽÍVÁNÍ TOUCHPADU

[1] Vodorovný posun

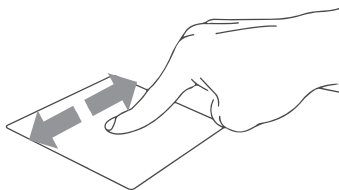

[2] Svislý posun

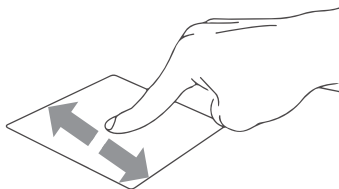

[3] Úhlopříčný posun

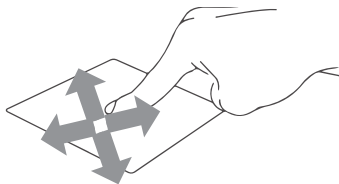

[4] Klepnutí/dvojitě klepnutí

- **Klepnutím** na aplikaci ji vyberete.
- **Poklepáním** na aplikaci ji spustíte.

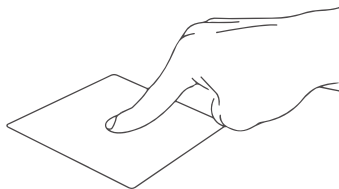

[5] Přetažení

- Poklepejte na položku a poté táhněte stejným prstem aniž byste jej zvedli.
- Položku dáte na nové místo zvednutím prstu.

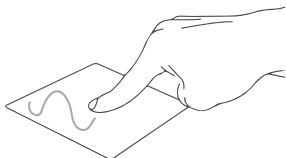

[6] Levé kliknutí

- **Kliknutím** vyberete aplikaci.
- **Dvojím kliknutím** spustíte aplikaci.

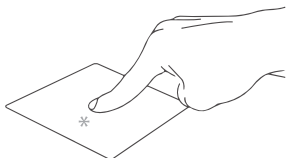

[7] Pravé kliknutí

- **Kliknutím** otevřete nabídku **pravého kliknutí**.

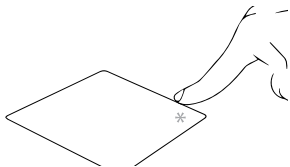

[8] Klepnutí dvěma prsty

- **Klepnutím dvěma prsty** simulujete nabídku **pravého kliknutí**.

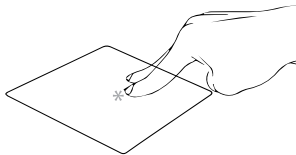

[9] Potažení dvěma prsty (nahoru/dolu)

- **Tahem dvou prstů** rolujete nahoru nebo dolů.

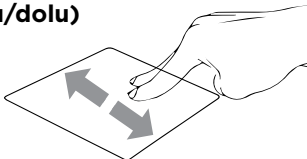

[10] Potažení dvěma prsty (doleva/doprava)

- Tahem dvou prstů rolujete doleva a doprava.

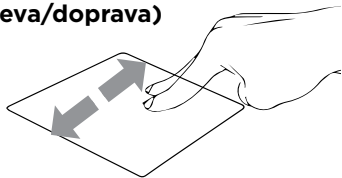
**[11] Zmenšení**

- Táhněte dva prsty k sobě pro zmenšení.

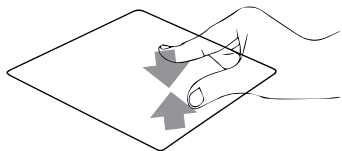
**[12] Zvětšení**

- Roztáhněte dva prsty od sebe pro zvětšení.

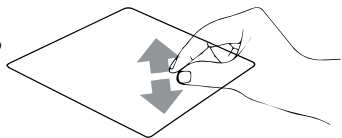
**[13] Tažení dvěma prsty**

- Vyberte položku a stiskněte a držte tlačítko levého kliknutí.
- Tažením druhého prstu přetáhněte položku a zvednutím prstu ji uvolněte.

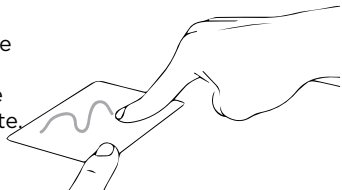

[14] Klepnutí třemi prsty

- Klepnutím třemi prsty spustíte Cortanu.

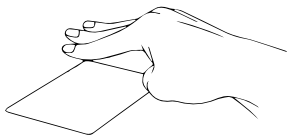
**[15] Potáhnutí třemi prsty doleva/ doprava**

- Potáhnutím třemi prsty doleva nebo doprava přepnete mezi otevřenými aplikacemi.

**[16] Potáhnutí třemi prsty nahoru**

- Potáhnutím třemi prsty nahoru spustíte Zobrazení úloh.

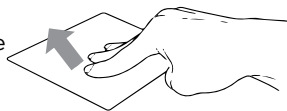
**[17] Potáhnutí třemi prsty dolů**



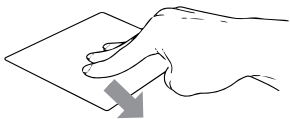



















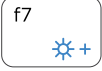

- Potáhnutím třemi prsty dolů zobrazíte desktop.

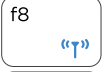
**[18] Klepnutí čtyřmi prsty**

- Klepnutím čtyřmi prsty spustíte Centrum akcí.



KLÁVESNICE

	+		Aktivace a deaktivace touchpadu
	+		Přepne notebook do režimu spánku
	+		Zapnutí a vypnutí displeje
	+		Zapnutí a vypnutí reproduktoru
	+		Snížení hlasitosti reproduktoru
	+		Zvýšení hlasitosti reproduktoru
	+		Snížení jasu displeje
	+		Zvýšení jasu displeje
	+		Aktivuje a deaktivuje režim letadlo
	+		Přeskočit na předchozí stopu
	+		Přehrát nebo pozastavit
	+		Přeskočit na následující stopu
	+		Přepínání režimu zobrazení

PRÁCE S WINDOWS® 10



Otevře nabídku **Start**



+



Otevře **Centrum akcí**



+



Spustí režim pracovní plochy



+



Spustí **Průzkumník souborů**



+



Otevře **Nastavení**



+



Otevře panel **Připojit**



+



Zamkne obrazovku



+



Minimalizuje aktivní okna



+



Spustí **Hledání**



+



Otevře panel **Nastavení zobrazení**



+



Otevře okno **Spustit**

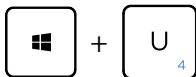

Otevře **Centrum snadného přístupu**



Otevře místní nabídku tlačítka Start

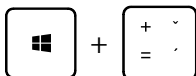

Spustí lupu umožňující zvětšení části obrazovky



Zmenšení zobrazení při zapnuté funkci lupy

ZAČÍNÁME S APLIKACÍ TIPY VE WINDOWS® 10

V aplikaci **Tipy** najdete překvapivé věci, které můžete ve Windows dělat – je součástí **Windows 10**. Pokud chcete aplikaci najít, zvolte **Start** > **Tipy**. Pak do vyhledávacího pole napište **Windows** nebo vyberte **Projít všechny tipy** a podívejte se tipy k jiným věcem.

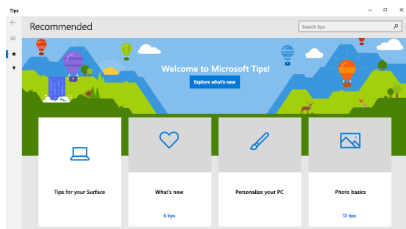

BEZPEČNOSTNÍ UPOZORNĚNÍ

Provozní teplota: 10° až 35° C, **skladovací teplota:** -25° až 45° C, **vlhkost:** 0% až 90% (nekondenzující).

Zabudovaná baterie. Baterii se nepokoušejte vyměňovat ani vyjímat sami, mohli byste ji poškodit a způsobit tak její přehřívání, které by mohlo vést až k úrazu. Výměnu zabudované baterie je třeba svěřit autorizovanému servisu. Baterie musí být recyklována nebo zlikvidována odděleně od domovního odpadu.

Manipulace. S počítačem zacházejte opatrně. Obsahuje citlivé elektronické součástky. Umístěte ho na stabilní pracovní plochu tak, aby byl zajištěn dostatečný přístup vzduchu do prostoru pod počítačem a kolem něj. Pádem, ohněm, proražením, nadměrným tlakem nebo kontaktem s kapalinami, oleji a tekutými kosmetickými přípravky se může počítač poškodit. Je-li poškozený, nepoužívejte ho, abyste se nezranili.

Kontakt s kapalinami. Počítač uchovávejte mimo dosah kapalin, jako jsou nápoje, oleje, tekuté kosmetické přípravky, voda v umyvadlech, vanách, sprchových koutech apod. Chraňte jej před vlhkem, orosením a atmosférickými srážkami, například deštěm, sněhem či mlhou.

Nabíjení. Počítač nabíjejte pomocí přiloženého napájecího adaptéru. Jiné adaptéry nemusí vyhovovat bezpečnostním normám a použitím těchto adaptérů se můžete vystavit riziku úmrtí nebo zranění. Při používání poškozených kabelů či nabíječek a při nabíjení ve vlhkém prostředí může dojít k požáru, úrazu elektrickým proudem, ke zranění či k poškození počítače nebo jiného majetku. Napájecí adaptér nepoužívejte ve vlhkém prostředí, například v blízkosti umyvadla, vany nebo sprchového koutu, a nikdy jej nepřipojujte ani neodpojujte mokřýma rukama.

Rušení zdravotnických prostředků. Počítač obsahuje součásti a rádiové komponenty vyzařující elektromagnetická pole. Tato elektromagnetická pole mohou rušit činnost zdravotních přístrojů, například kardiostimulátorů a defibrilátorů. Informace specifické pro váš konkrétní zdravotní přístroj vám poskytne váš lékař a výrobce zdravotního přístroje. Informujte se také, zda je nutné mezi zdravotním přístrojem a počítačem udržovat bezpečný odstup.

Opakované pohyby. Vykonáváte-li na počítači repetitivní činnost, jako je například psaní nebo hraní her, mohou se u vás vyskytnout nepříjemné pocity v ruce, pažích, zápěstích, ramenou, krčních partiích nebo v jiné části těla. V takovém případě přestaňte počítač používat a poradte se s lékařem.

Riziko udušení. Některé součásti příslušenství mohou pro malé děti představovat riziko udušení. Toto příslušenství udržujte mimo dosah malých dětí.

Činnost se závažnými důsledky. Počítač není určen k použití v situacích, kdy může selhání počítače způsobit úmrtí či poranění osob nebo vážnou škodu na životním prostředí.

Nebezpečí výbuchu a jiná nebezpečí. Nabíjení a používání počítače v jakýchkoli prostorech, kde hrozí nebezpečí výbuchu, například tam, kde se ve vzduchu nacházejí vysoké koncentrace hořlavých látek, výparů nebo pevných částic (například z obilí, prachu či kovů), může představovat riziko. V prostředích s vysokou koncentrací průmyslových chemikálií, například vypařujících se zkvapalněných plynů, jako je hélium, může dojít k poškození počítače.

TECHNICKÁ PODPORA A SERVISNÍ CENTRUM

800 118 629
servis@umax.cz

Umax Czech a.s.
Kolbenova 962/27e
198 00 Praha 9
Česká republika

BUĎTE V KONTAKTU

Web: **www.umax.cz**
Facebook: **Umax.cz**
Youtube: **UMAX Czech Republic**

VÝROBCE

Umax Czech a.s., Kolbenova 962/27e, 198 00 Prague 9, Czech Republic



Nevyhazujte elektrické spotřebiče jako netříděný komunální odpad, použijte oddělené sběrné zařízení. Informace o dostupných systémech sběru získáte od místního úřadu. Pokud jsou elektrické spotřebiče likvidovány na skládkách, mohou nebezpečné látky unikat do podzemních vod a dostat se do potravinového řetězce, což může poškodit vaše zdraví. Další informace o sběru, opakovaném použití a recyklačních programech vám poskytne místní nebo regionální úřad pro nakládání s odpady.



Dovozce tímto prohlašuje, že toto bezdrátové zařízení splňuje základní požadavky a další relevantní podmínky směrnice R&TTE a směrnice 2014/53/EU pro rádiová zařízení v platném znění. Prohlášení o shodě pro EU najdete na www.umax.cz

Umax, Umax logo, Visionbook a Visionbook logo jsou ochranné známky společnosti Umax Czech a.s.

Windows je ochranná známka společnosti Microsoft Corporation.

Ostatní názvy jsou ochrannými známkami příslušných vlastníků.

UMAX

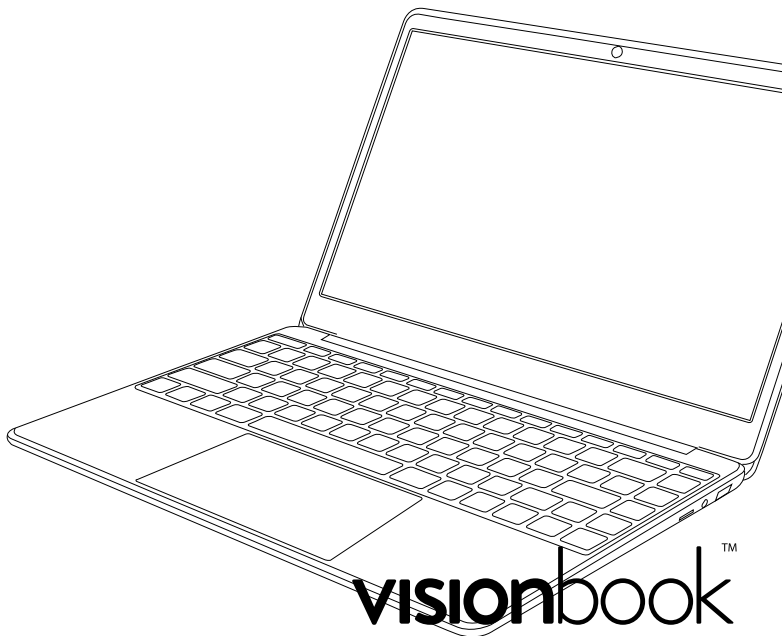

visionbook™
14Wa GRAY

UŽIVATEĽSKÝ MANUÁL

SLOVENČINA

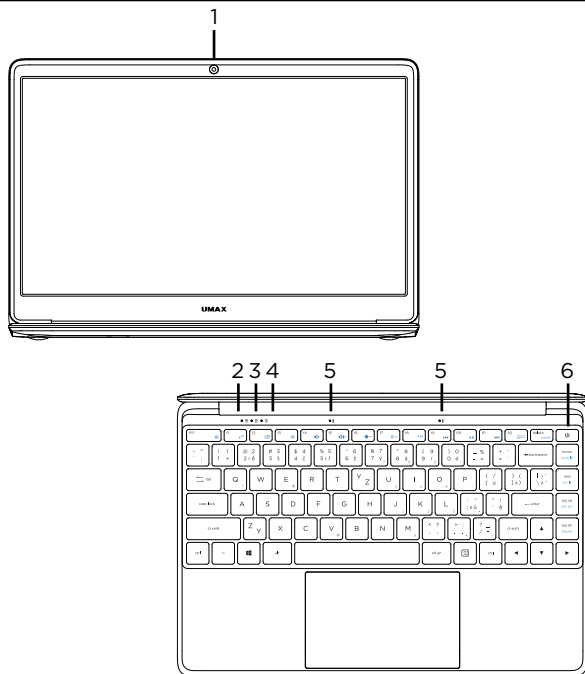
SPOZNAJTE SVOJ NOTEBOOK

1. kamera
2. LED indikátor - napájanie
3. LED indikátor - caps lock
4. LED indikátor - num lock
5. mikrofón
6. tlačidlo pre zapnutie

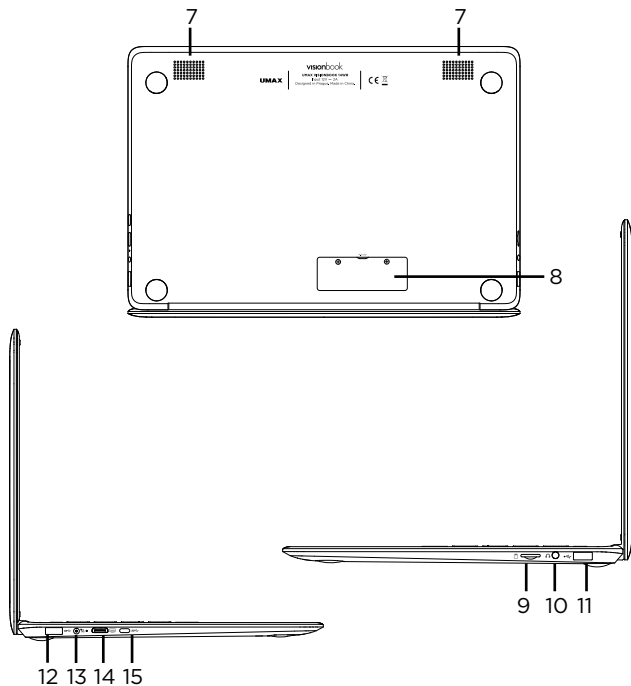

- 7.** reproduktory
- 8.** M.2 SATA SSD 2280
- 9.** micro SD
- 10.** port pre slúchadlá a mikrofón
- 11.** USB 2.0
- 12.** USB 3.0
- 13.** nabíjací port
- 14.** mini HDMI
- 15.** USB Type-C (prenos dát)

ZAPNUTÍ POČÍTAČA

Dlhým podržaním zapnete počítač.

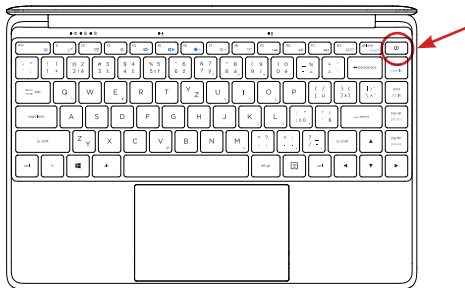

ROZŠÍRENIE ÚLOŽISKA

Úložisko pre ukladanie súborov a inštaláciu programov môžete rozšíriť pridaním disku **M.2 SATA SSD**.

Odskrutkujte krytku na zadnej strane notebooku a zasuňte SSD disk. Disk musí byť typu **M.2 SATA SSD** a podporovaná veľkosť je **2280**.

Pred použitím musíte disk inicializovať a sformátovať.

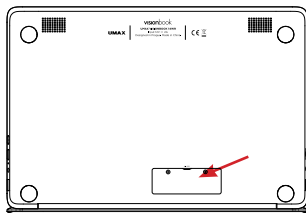

POUŽÍVANIE TOUCHPADU

[1] Horizontálne posúvanie

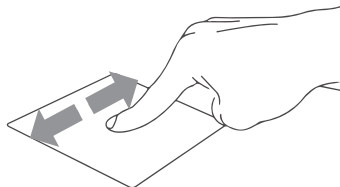

[2] Vertikálne posúvanie

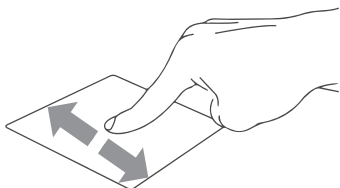

[3] Diagonálne posúvanie

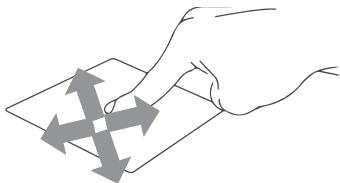

[4] Poklepanie/dvojité poklepanie

- **Ťuknutím** na aplikáciu ju vyberete.
- **Dvojitým ťuknutím** na aplikáciu ju spustíte.

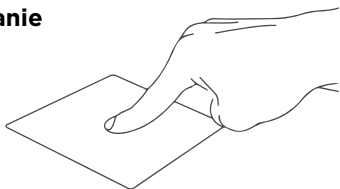

[5] Ťahať a pustiť

- Dvakrát kliknite na položku a potom ten istý prst posuňte bez toho, aby ste ho zdvihli.
- Ak chcete položku položiť na nové miesto, prst zdvihnite.

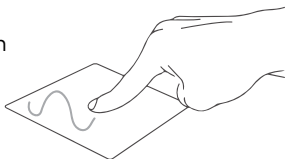
**[6] Kliknutie ľavým tlačidlom**

- **Kliknutím** vyberiete aplikáciu.
- **Dvojím kliknutím** spustíte aplikáciu.

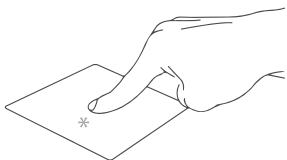
**[7] Kliknutie pravým tlačidlom**

- **Kliknutím** otvoríte ponuku **pravého kliknutia**.

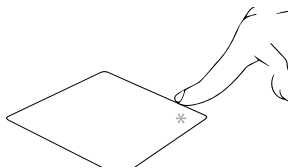
**[8] Poklepanie dvoma prstami**

- **Ťknite dvoma prstami** ak chce simulovať **kliknutie pravým tlačidlom myši**.

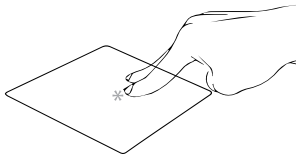
**[9] Posúvanie dvoch prstov (nahor/nadol)**

- **Posúvajte dva prsty** ak chcete posúvať položku hore alebo dolu.

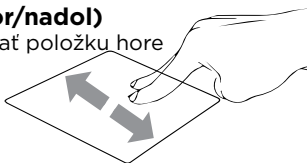

[10] Posúvanie dvoch prstov (doľava/doprava)

- **Posúvajte dva prsty** ak chcete posúvať položku doľava alebo doprava.

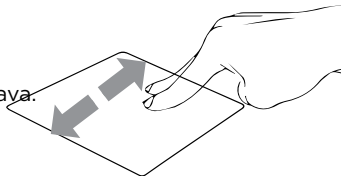

[11] Oddialenie

- **Spojte dva prsty** pro oddialenie.

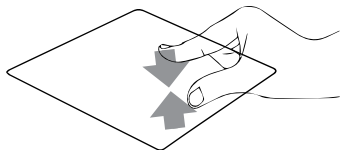

[12] Priblíženie

- **Roztiahnite dva prsty** pro priblíženie

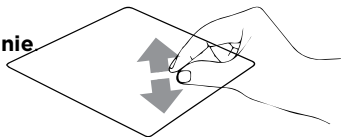

[13] Ťahať a pustiť dvoma prstami

- Vyberte položku a stlačte a podržte ľavé tlačidlo.
- Posúvaním ďalšieho prsta položku potiahnite a položte do nového umiestnenia odtiahnutím prsta.

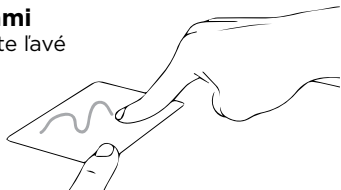

[14] Poklepanie troma prstami

- Ťuknutím troma prstami vyvoláte Cortanu.

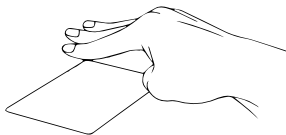
**[15] Potiahnutie troma prstami doľava/doprava**

- Potiahnutím troma prstami doľava alebo doprava môžete prepínať medzi otvorenými aplikáciami.

**[16] Potiahnutie troma prstami hore**

- Potiahnutím troma prstami hore spustíte Zobrazení úloh.

**[17] Potiahnutie troma prstami dolu**



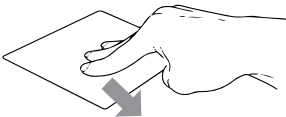









- Potiahnutím troma prstami dolu zobrazíte desktop.

**[18] Poklepanie štyrmi prstami**





- Ťuknutím štyrmi prstami vyvolajte Centrum akcií.











KLÁVESNICA

fn	+	esc 	Zapína alebo vypína touchpad
fn	+	f1 	Prepne notebook do režimu spánok
fn	+	f2 	Zapína alebo vypína displej
fn	+	f3 	Zapína alebo vypína reproduktor
fn	+	f4 	Znižuje hlasitosť reproduktora
fn	+	f5 	Zvyšuje hlasitosť reproduktora
fn	+	f6 	Znižuje jas displeja
fn	+	f7 	Zvyšuje jas displeja
fn	+	f8 	Zapína alebo vypína režim lietadlo
fn	+	f9 	Prejsť na predchádzajúcu stopu
fn	+	f10 	Prehrať alebo pozastaviť
fn	+	f11 	Prejsť na ďalšiu stopu
fn	+	f12 	Prepina režim zobrazenia

PRÁCA S WINDOWS® 10

		Spúšťa ponuku Štart	
	+		Spúšťa Centrum akcií
	+		Spustenie režimu pracovnej plochy
	+		Spúšťa Prieskumník súborov
	+		Spúšťa Nastavenia
	+		Spúšťa panel Pripojiť
	+		Slúži na aktivovanie obrazovky zamknutia
	+		Minimalizuje aktívne okno
	+		Spúšťa Vyhľadať
	+		Spúšťa panel Nastavenie zobrazenia
	+		Otvorí okno Spustenie

-  +  Otvorí aplikáciu **Centrum uľahčenia prístupu**
-  +  Otvára kontextovú ponuku tlačidla Start
-  +  Slúži na spustenie zväčšovacieho skla a priblíži vašu obrazovku
-  +  Slúži na oddialenie vašej obrazovky

ZAČÍNAME S APLIKÁCIOU TIPY VO WINDOWS® 10

Aplikácia **Tipy**, ktorá je súčasťou **Windowsu 10**, vám poskytne prekvapivé informácie o tom, aké možnosti máte k dispozícii vo Windows. Ak chcete nájsť túto aplikáciu, vyberte tlačidlo **Štart > Tipy** vo svojom zariadení. Do vyhľadávacieho poľa zadajte výraz **Windows** alebo výberom možnosti **Prehľadávať všetky tipy** zobrazte všetky tipy.

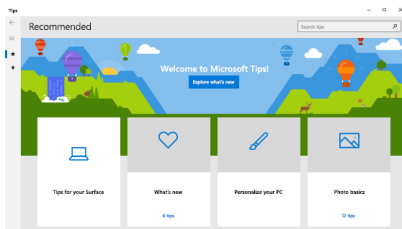

BEZPEČNOSTNÉ UPOZORNENIA

Prevádzková teplota: 10 až 35 °C, **teplota skladovania:** -25 až 45 °C, **vlhkosť:** 0% až 90% (nekondenzujúca).

Vstavaná batéria. Nepokúšajte sa sami vymeniť ani odstrániť batériu. Mohli by ste ju poškodiť, čo môže mať za následok prehrievanie a zranenia. Vstavanú lítiovo-iónovú batériu môže vymieňať len autorizovaný poskytovateľ servisných služieb a musí byť recyklovaná a zlikvidovaná oddelene od odpadu z domácnosti.

Zaobchádzanie. S počítačom zaobchádzajte opatrne. Obsahuje citlivé elektronické súčasti. Počítač umiestnite a používajte na pevnej a stabilnej ploche tak, aby bola zabezpečená dostatočná cirkulácia vzduchu pod počítačom a v jeho okolí. Počítač sa v prípade pádu, vystavenia ohňu, prederavenia, rozpučenia alebo pri styku s tekutinami, olejmi či inými kvapalinami môže poškodiť. Ak ste poškodili svoj počítač, prestaňte ho používať. Mohlo by to viesť k zraneniam.

Vystavenie tekutinám. Počítač používajte a uchováajte v dostatočnej vzdialenosti od zdrojov tekutín, ako sú nápoje, oleje, krémy, umývadlá, vane, sprchy a podobne. Počítač je potrebné chrániť pred vlhkosťou a vlhkým počasím, ako je dážď, sneh a hmla.

Nabíjanie. Počítač nabíjajte len pomocou dodávaného nabíjacieho kábla. Iné adaptéry nemusia spĺňať príslušné bezpečnostné štandardy a nabíjanie pomocou takýchto adaptérov môže predstavovať riziko zranenia alebo smrti. Používanie poškodených káblov alebo nabíjačiek, prípadne nabíjanie vo vlhkom prostredí môže spôsobiť elektrický šok, zranenie alebo poškodenie počítača, prípadne iného majetku. Napájací adaptér nepoužívajte na vlhkých miestach, napríklad pri umývadle, vani alebo sprche, ani ho nezapájajte a neodpájajte mokrymi rukami.

Rušenie zdravotných prístrojov. Počítač obsahuje súčasti a vysielače, ktoré vyžarujú elektromagnetické polia, vrátane magnetov, ktoré môžu spôsobiť rušenie kardiostimulátorov, defibrilátorov a ďalších zdravotníckych prístrojov. Dodržujte bezpečnú vzdialenosť medzi zdravotníckym prístrojom a počítačom. Informácie o svojom zdravotnom prístroji získate u svojho lekára alebo výrobcu zdravotného prístroja.

Opakované pohyby. Pri vykonávaní opakovaných činností počas práce s počítačom, ako je napríklad písanie alebo hranie hier, môžete občas pociťovať mierne bolesti dlaní, ramien, zápästí, krku alebo iných častí tela. Ak sa u vás vyskytnú takéto bolesti, prestaňte používať počítač a poraďte sa s lekárom.

Riziko zadusenía. Niektoré časti príslušenstva môžu predstavovať riziko zadusenía pre malé deti. Uchovávajúte takéto príslušenstvo mimo dosahu malých detí.

Rizikové aktivity. Počítač nebol navrhnutý na používanie na miestach, kde by jeho zlyhanie mohlo viesť k smrti, zraneniu osôb alebo závažnému poškodeniu životného prostredia.

Výbušné prostredie a podobné podmienky. Používanie počítača na ľubovoľných miestach s potenciálne výbušným prostredím, predovšetkým v oblastiach, kde vzduch obsahuje vysoké koncentrácie horľavých chemikálií, výparov alebo častíc (napríklad obilie, prach alebo železný prach), môže byť nebezpečné. Vystavenie počítača prostrediu s vysokými koncentraciami priemyselných chemikálií vrátane výparov skvapalnených plynov, ako je hélium, môže poškodiť alebo narušiť funkčnosť počítača.

TECHNICKÁ PODPORA A SERVISNÉ CENTRUM

+420 800 118 629
servis@umax.cz

Umax Czech a.s.
Kolbenova 962/27e
198 00 Praha 9
Česká republika

BUĎTE V KONTAKTE

Web: **www.umax.cz**
Facebook: **Umax.cz**
Youtube: **UMAX Czech Republic**

VÝROBCA

Umax Czech a.s., Kolbenova 962/27e, 198 00 Prague 9, Czech Republic



Nevyhadzujte elektrické spotrebiče ako netriedený komunálny odpad, použite oddelené zberné zariadenia. Informácie o dostupných systémoch zberu získate od miestneho úradu. Ak sú elektrické spotrebiče likvidované na skládkach, môžu nebezpečné látky uniknúť do podzemných vôd a dostať sa do potravinového reťazca, čo môže poškodiť vaše zdravie. Ďalšie informácie o zbere, opakovanom použití a recyklačných programoch vám poskytne miestny alebo regionálny úrad pre nakladanie s odpadmi.



Dovozce týmto vyhlasuje, že toto bezdrôtové zariadenie vyhovuje základným požiadavkám a ďalším dôležitým ustanoveniam smernice R&TTE a smernice o rádiových zariadeniach 2014/53/EÚ. Kópia vyhlásenia o zhode s normami EÚ je dostupná na stránke www.umax.cz

Umax, Umax logo, Visionbook a Visionbook logo sú ochranné známky spoločnosti Umax Czech a.s.

Windows je ochranná známka spoločnosti Microsoft Corporation.

Ostatné názvy sú ochrannými známkami príslušných vlastníkov.

UMAX

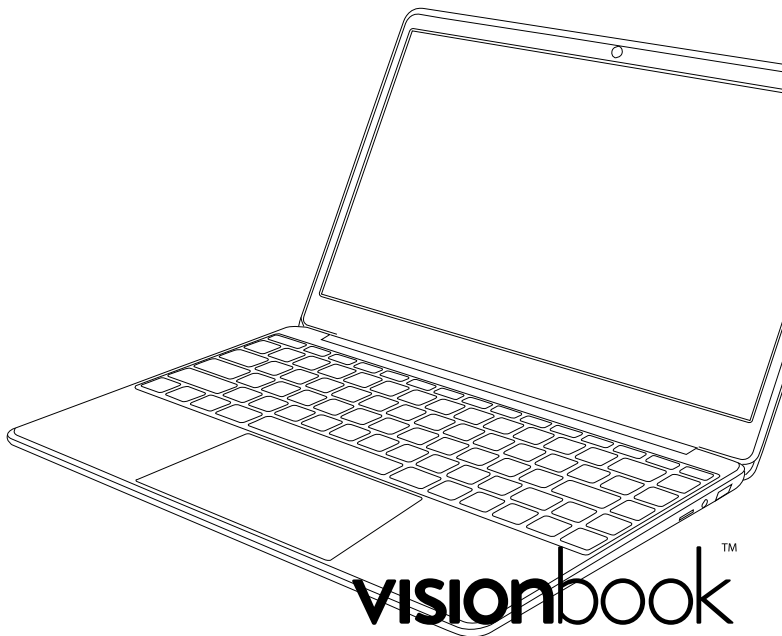

visionbook™
14Wa GRAY

INSTRUKCJA OBSŁUGI

POLSKI

POWIADOMIENIE Z KOMPUTEREM

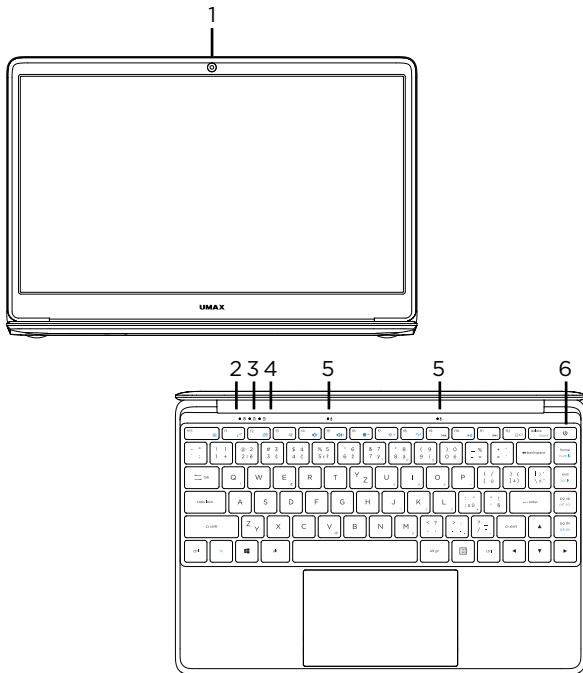

1. kamera
2. wskaźnik LED - zasilanie
3. wskaźnik LED - caps lock
4. wskaźnik LED - num lock
5. mikrofon
6. przycisk zasilania

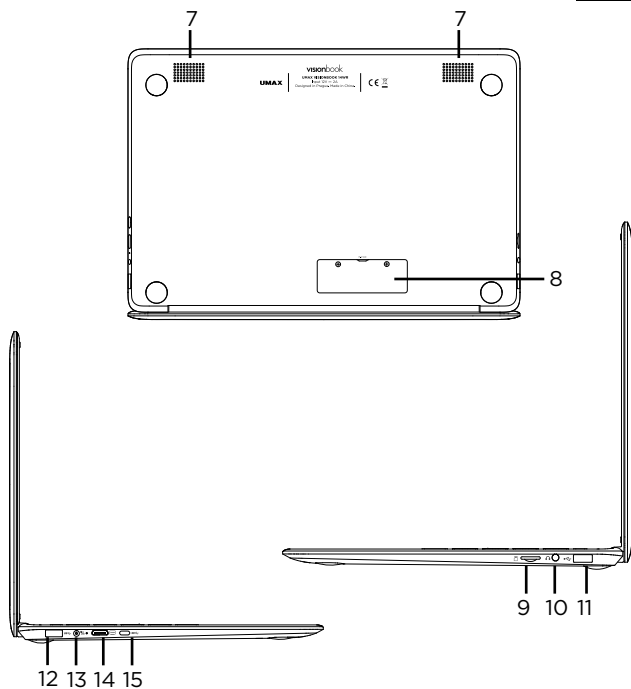

- 7.** głośniki
- 8.** M.2 SATA SSD 2280
- 9.** micro SD
- 10.** gniazdo słuchawkowe i mikrofon
- 11.** USB 2.0
- 12.** USB 3.0
- 13.** port ładowania
- 14.** mini HDMI
- 15.** USB Type-C (transmisja danych)

URUCHOM KOMPUTER

Naciśnij długo, aby włączyć komputer.

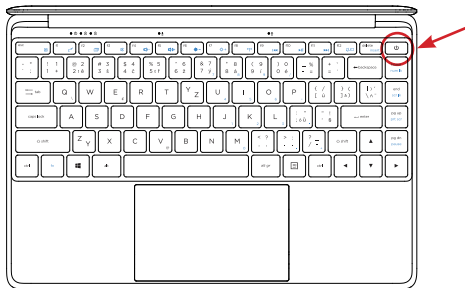

ROZSZERZENIE PAMIĘCI

Możesz rozszerzyć pamięć do przechowywania plików i instalacji programu, dodając dysk **M.2 SATA SSD**.

Odkręć pokrywę z tyłu komputera i włóż dysk SSD. Dysk musi być typu **M.2 SATA SSD**, a obsługiwany rozmiar to **2280**.

Przed użyciem należy zainicjować i sformatować płytę.

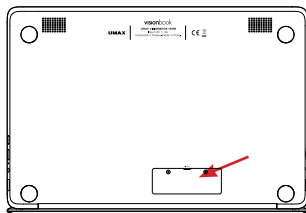

STEROWANIE TOUCHPADEM

[1] Przesunięcie w poziomie

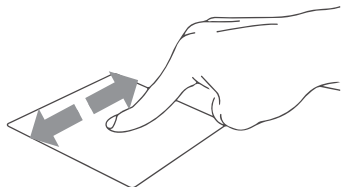

[2] Przesunięcie w pionie

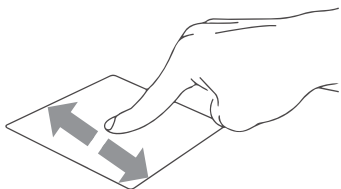

[3] Przesunięcie po przekątnej

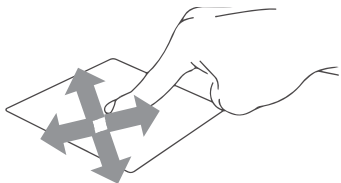

[4] Stuknięcie/Dwukrotne stuknięcie

- **Stuknij** aplikację w celu jej zaznaczenia.
- **Stuknij dwukrotnie** aplikację w celu jej uruchomienia.

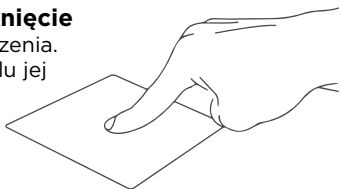

[5] Przeciągnięcie i spuszczenie

- Stuknij dwukrotnie element, a następnie przesunij ten sam palec, bez podniesienia go z touchpada.
- Aby upuścić element w nowym miejscu, unieś palec z touchpada.

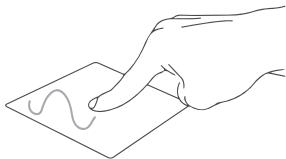

[6] Lewy przycisk myszy

- **Kliknij**, aby wybrać aplikację.
- **Kliknij dwukrotnie**, aby uruchomić aplikację.

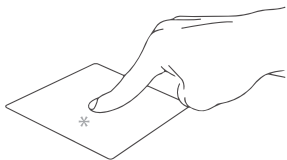

[7] Prawy przycisk myszy

- Kliknij, aby otworzyć menu prawym przyciskiem myszy.

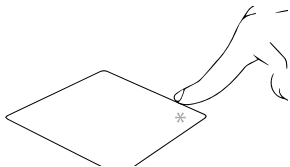

[8] Stuknij dwoma palcami

- Stuknij dwoma palcami, aby zasymulować stawkę za kliknięcie prawym przyciskiem.

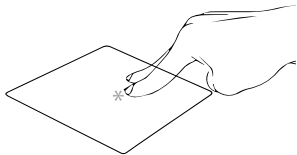

[9] Przeciągnięcie dwoma palcami (w górę/w dół)

- Przeciągnij dwoma palcami, aby przewinąć w górę lub w dół.

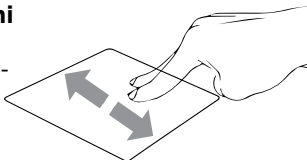

[10] Przeciągnięcie dwoma palcami (w lewo/w prawo)

- Przeciągnij dwoma palcami, aby przewinąć lewa i prawa.

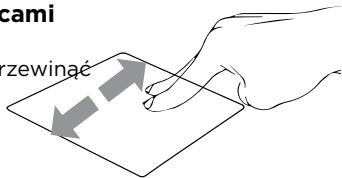

[11] Redukcja

- Przeciągnij dwa palce, aby pomniejszyć.

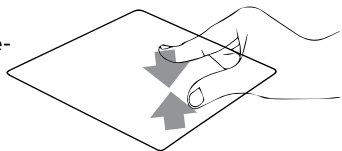

[12] Powiększenie

- Rozsuń dwa palce, aby powiększyć.

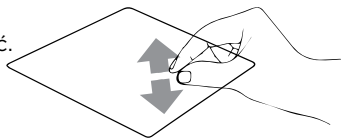

[13] Przeciągnięcie dwoma palcami

- Wybierz element i naciśnij i przytrzymaj lewy przycisk kliknięcia.
- Przeciągnij drugi palec, aby przeciągnąć element i unieś go, aby zwolnić.

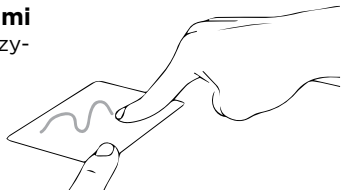

[14] Dotknij trzema palcami

- Stuknij trzema palcami, aby uruchomić Cortana.

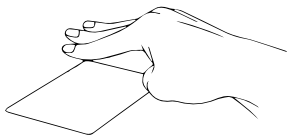
**[15] Przesuń trzema palcami w lewo/w prawo**

- Przesuń trzema palcami w lewo lub w prawo, aby przełączać się między otwartymi aplikacjami.

**[16] Przesuń trzema palcami w górę**

- Przesuń trzema palcami w górę, aby wyświetlić widok zadań.

**[17] Przesuń trzema palcami w dół**



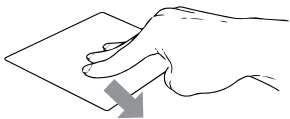









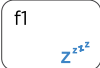









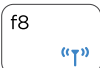

- Przeciągnij trzy palce w dół aby wyświetlić pulpit.

**[18] Stuknięcie czterema palcami**



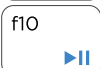





- Stuknij czterema palcami, aby uruchomić Centrum akcji.



KLAWIATURA

	+		Aktywuj i dezaktywuj touchpad
	+		Przełącza notebook w tryb uśpienia
	+		Włącz i wyłącz wyświetlacz
	+		Włącz lub wyłącz głośnik
	+		Zmniejsz głośność
	+		Zwiększ głośność
	+		Zmniejsz jasność wyświetlacza
	+		Zwiększ jasność wyświetlacza
	+		Włącza i wyłącza tryb samolotowy
	+		Przejdź do poprzedniego utworu
	+		Graj lub pauzuj
	+		Przejdź do następnego utworu
	+		Przełącz tryb wyświetlania

PRACA Z SYSTEMEM WINDOWS® 10

-  Uaktywnianie menu **Start**
-  +  Wyświetlanie pozycji **Centrum akcji**
-  +  Uruchamianie pulpitu
-  +  Uruchamianie narzędzia **Eksplorator plików**
-  +  Wyświetlanie pozycji **Ustawienia**
-  +  Wyświetlanie panelu **Połącz**
-  +  Uaktywnienie ekranu blokada
-  +  Minimalizuje aktywne okno
-  +  Uaktywnienie funkcji **Wyszukaj**
-  +  Wyświetlanie panelu **Projekt**
-  +  Otwieranie okna **Uruchom**



Otwieranie **Centrum ułatwień dostępu**

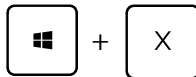

Otwieranie menu kontekstowego przycisku Start

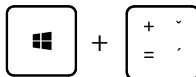

Uruchamianie ikony lupy i powiększanie ekranu

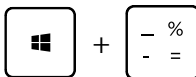

Zmniejszenie ekranu

WPROWADZENIE DO APLIKACJI WSKAZÓWKI W SYSTEMIE WINDOWS 10

Znajdź zaskakujące czynności, które możesz wykonywać w systemie **Windows** za pomocą aplikacji **Wskazówki** — jest ona zawarta w systemie Windows 10. Aby znaleźć aplikację, wybierz opcję **Start** > **Wskazówki** na urządzeniu. Następnie w polu wyszukiwania wpisz **Windows** lub wybierz opcję **Przejrzyj wszystkie wskazówki**, aby wyświetlić porady dotyczące innych elementów.

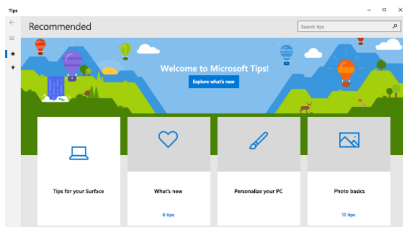

OSTRZEŻENIA DOTYCZĄCE BEZPIECZEŃSTWA

Temperatura pracy: 10 do 35 °C, **temperatura przechowywania:** -25 do 45 °C,
wilgotność: 0% do 90% (nieskondensowana).

Wbudowana bateria. Nie próbuj samodzielnie wymieniać ani wyjmować baterii. Może to spowodować jego uszkodzenie, aw konsekwencji przegrzanie i obrażenia. Wbudowany akumulator litowo-jonowy może być wymieniany wyłącznie przez autoryzowanego dostawcę usług i musi być poddany recyklingowi i unieszkodliwiany oddzielnie od odpadów domowych.

Obsługa. Zachowaj ostrożność podczas używania komputera. Urządzenie wykonane jest z metalu, szkła i plastiku, a w środku zawiera wrażliwe elementy elektroniczne. Umieść komputer na stabilnym podłożu, pozwalającym na swobodny dostęp powietrza od dołu i po bokach komputera. Upuszczenie komputera, przypalenie go, przebicie, zgniecenie lub narażenie na kontakt z cieczami, olejami lub emulsjami może spowodować uszkodzenie urządzenia. Nie używaj uszkodzonego komputera, ponieważ może to spowodować obrażenia.

Narażenie na kontakt z cieczą. Trzymaj komputer z dala od źródeł wilgoci, takich jak napoje, oleje, emulsje, umywalki, wanny, kabiny prysznicowe i inne. Chroń komputer przed wilgocią, deszczem, śniegiem oraz mgłą.

Ładowanie. Do ładowania komputera używaj tylko dołączonego zasilacza i kabla ładowania. Inne zasilacze mogą nie spełniać odpowiednich norm bezpieczeństwa, a ładowanie przy ich użyciu może zagrażać życiu lub zdrowiu. Korzystanie z uszkodzonych zasilaczy, uszkodzonych kabli lub ładowanie urządzenia w obecności wilgoci może spowodować pożar, porażenie prądem, obrażenia ciała lub uszkodzenie komputera i innego mienia. Nie używaj zasilacza w miejscach narażonych na działanie wody, na przykład blisko umywalk i zlewów, wanien i natrysków, a także nie podłączaj ani nie odłączaj zasilacza, gdy masz mokre ręce.

Zakłócenia urządzeń medycznych. Komputer zawiera elementy i nadajniki radiowe emitujące pola elektromagnetyczne, które mogą zakłócać pracę rozruszników serca, defibrylatorów i innych urządzeń medycznych. Zachowaj bezpieczną odległość między swoim urządzeniem medycznym a komputerem. Aby uzyskać informacje dotyczące Twojego urządzenia medycznego, skonsultuj się ze swoim lekarzem oraz z producentem urządzenia.

Powtarzanie czynności. Gdy podczas korzystania powtarzasz te same czynności (takie jak pisanie lub granie w gry), możesz doświadczać dyskomfortu w dłoniach, rękach, nadgarstkach, ramionach, szyi lub innych częściach ciała. Jeśli doświadczasz dyskomfortu, przerwij korzystanie z komputera i skonsultuj się z lekarzem.

Ryzyko zadławienia. Niektóre akcesoria mogą stwarzać ryzyko zadławienia dla małych dzieci. Chroń te akcesoria przed małymi dziećmi.

Czynności dużego ryzyka. Komputer nie jest przeznaczony do użytku w sytuacjach, w których awaria komputera mogłaby prowadzić do śmierci, obrażeń lub poważnych zniszczeń środowiska.

Warunki zagrożenia wybuchem lub inne zjawiska atmosferyczne. Używanie komputera w miejscach zagrożonych wybuchem, takich jak obszary, na których powietrze zawiera wysokie stężenie palnych substancji chemicznych, oparów lub cząstek (takich jak pyły, kurz lub opiłki metali) może być niebezpieczne. Narażenie komputera na działanie środowiska o wysokim stężeniu chemicznych substancji przemysłowych, w tym w pobliżu parowania gazów skroplonych takich jak hel, może spowodować uszkodzenie lub obniżenie funkcjonalności.

WSPARCIE TECHNICZNE I CENTRUM SERWISOWE

+420 800 118 629

servis@umax.cz

Umax Czech a.s.

Kolbenova 962/27e

198 00 Praha 9

Republika Czeska

POZOSTAŃ W KONTAKCIE

Web: **www.umax.cz**

Facebook: **Umax.cz**

Youtube: **UMAX Czech Republic**

PRODUCENT

Umax Czech a.s., Kolbenova 962/27e, 198 00 Prague 9, Czech Republic



Powyższy symbol oznacza, że zgodnie z lokalnymi przepisami zalecane jest specjalne postępowanie ze zużytym produktem i/lub baterią, których nie należy wyrzucać razem z domowymi odpadami. Zużyty produkt powinien być przekazany do specjalnego punktu zbiórki wyznaczonego przez odpowiednie władze lokalne. Specjalna zbiórka i utylizacja tego produktu oraz/lub jego baterii pomaga chronić zasoby naturalne oraz zapewnia, że produkt jest utylizowany w sposób, który chroni zdrowie ludzi i środowisko.



Importer niniejszym oświadcza, że to urządzenie bezprzewodowe jest zgodne z zasadniczymi wymaganiami oraz pozostałymi stosownymi postanowieniami odpowiednio Dyrektywy R&TTE oraz Dyrektywy dotyczącej urządzeń radiowych 2014/53/EU. Kopia Deklaracji zgodności z dyrektywami Unii Europejskiej jest dostępna pod adresem www.umax.cz.

*Google, Android, Google Play i inne znaki są znakami towarowymi grupy Google LLC.
Umax, logo Umax i Visionbook jest znakiem towarowym grupy Umax Czech a.s.
Inne nazwy są znakami towarowymi ich właścicieli.*

UMAX

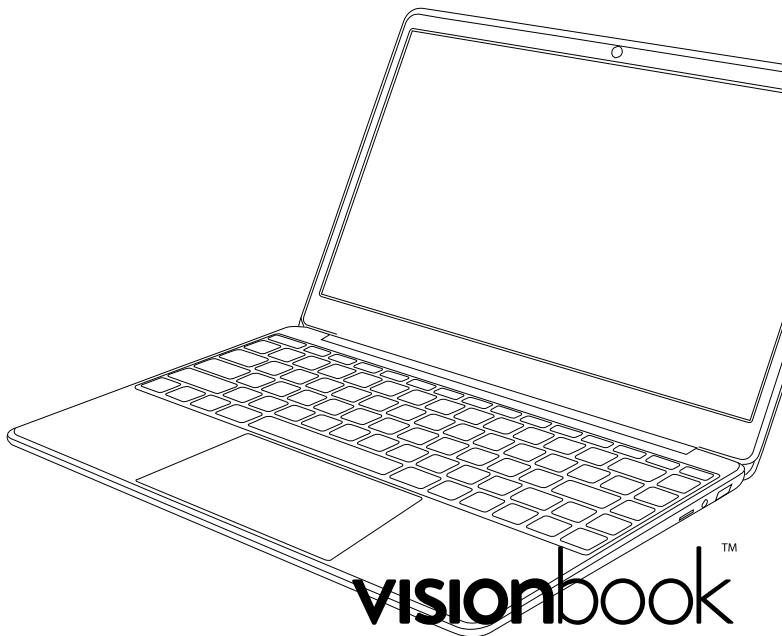

visionbook™
14Wa GRAY

FELHASZNÁLÓI KÉZIKÖNYV

MAGYAR

ISMERKEDJEN MEG A SZÁMÍTÓGÉPÉVEL

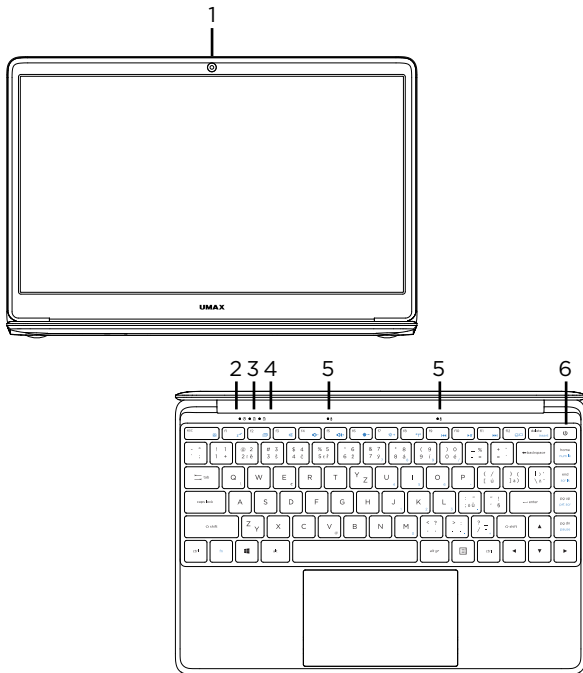

1. kamera
2. LED jelzőfény - tápegység
3. LED jelzőfény - caps lock
4. LED jelzőfény - num lock
5. mikrofon
6. bekapcsoló gomb

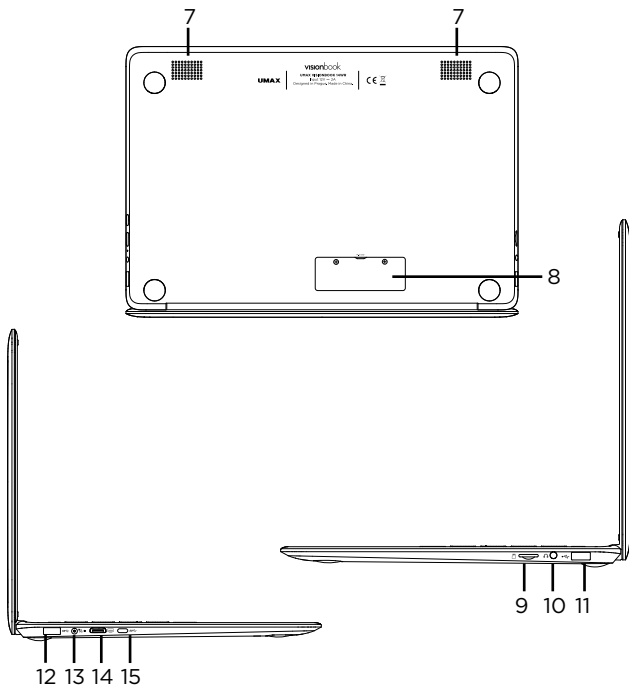

- 7.** hangszórók
- 8.** M.2 SATA SSD 2280
- 9.** micro SD
- 10.** fejhallgató-csatlakozó és mikrofon
- 11.** USB 2.0
- 12.** USB 3.0
- 13.** töltő port
- 14.** mini HDMI
- 15.** USB Type-C (adatátvitel)

KAPCSOLJA BE A SZÁMÍTÓGÉPET

Hosszan nyomja meg a számítógépet.

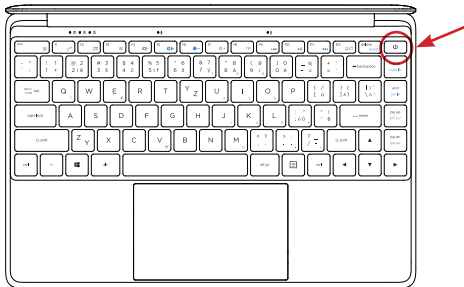

TÁROLÓ BŐVÍTÉS

Az **M.2 SATA SSD** hozzáadásával kibővítheti a fájlok tárolását és a program telepítését.

Csavarja le a notebook hátoldalán lévő fedelet, és helyezze be az SSD-t. A lemeznek **M.2 SATA SSD** típusúnak kell lennie, és a támogatott mérete **2280**.

Használat előtt inicializálnia és formáznia kell a lemezt.

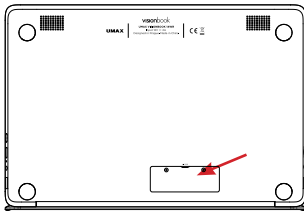

AZ ÉRINTŐPAD SEGÍTSÉGÉVEL

[1] Vízszintes eltolás

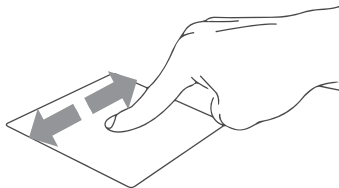

[2] Függőleges eltolás

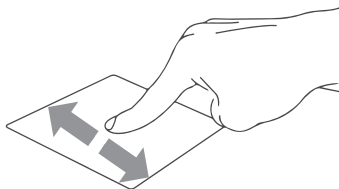

[3] Átlós eltolás

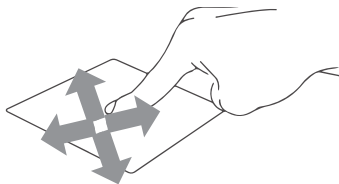

[4] Kattintson / dupla koppintásra

- Kattintson egy alkalmazásra annak kiválasztásához.
- Kattintson duplán az alkalmazásra annak elindításához.

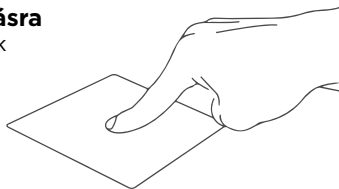

[5] Húzza és vidd

- Kattintson duplán egy elemre, majd csúsztassa ugyanazt az ujját emelő nélkül.
- Ha az elemet új helyre kívánja helyezni, emelje fel az ujját.

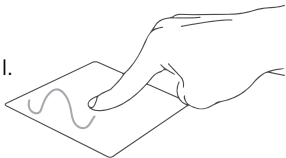
**[6] Bal kattintás**

- Kattintson egy alkalmazás kiválasztására.
- Kattintson duplán az alkalmazás elindításához.

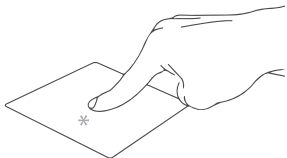
**[7] Jobb klikk**

- Kattintson a jobb gombbal rendelkező menü megnyitásához.

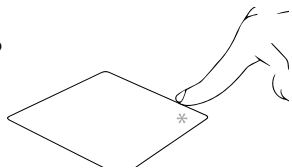
**[8] Koppintson két ujjal**

- Koppintson két ujjal a jobb kattintás szimulálására.

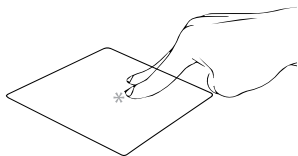
**[9] Két ujjú ellop (fel/le)**

- Csúsztassa két ujját a felfelé vagy lefelé görgetéshez.

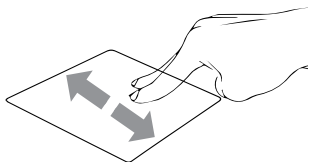

[10] Két ujjú ellop (bal/jobb)

- Csúsztassa két ujját balra vagy jobbra görgetéshez.

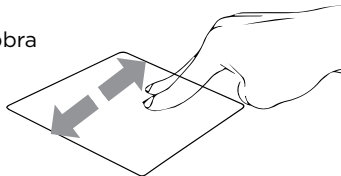
**[11] Kicsinyítés**

- Csatlakoztasson két ujját a kicsinyítéshez.

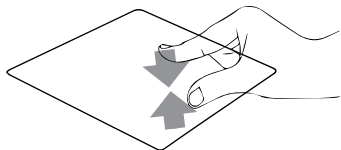
**[12] Megközelítés**

- Húzza két ujját a nagyításhoz.

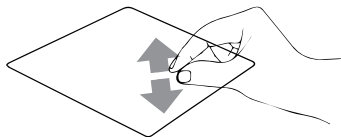
**[13] Húzza és engedje el két ujjal**

- Válasszon egy elemet, és tartsa lenyomva a bal gombot.
- Húzza el egy másik ujját az ujj húzásával és leejtésével, hogy új helyre tegye.

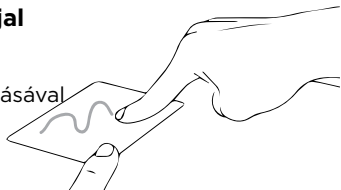

[14] Koppintson három ujjal

- Három ujjal koppintson a Cortana megjelenítésére.

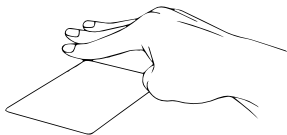
**[15] Három ujjal húzza balra/jobbra**

- Három ujjal húzza balra vagy jobbra a nyílt alkalmazások közötti váltáshoz.

**[16] Három ujjal húzza fel**

- Húzza felfelé három ujját a Feladat nézet elindításához.

**[17] Három ujjal húzza le**



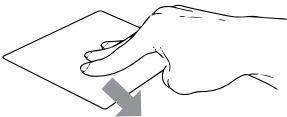









- Húzza lefelé három ujjal az asztal megtekintéséhez.

**[18] Négy ujjú csap**

- Koppintson négy ujjal a Action Center megjelenítéséhez.



BILLENTYŰZET

fn	+	esc 	Be- vagy kikapcsolja az érintőpadot
fn	+	f1 	A notebook alvó üzemmódba kapcsol
fn	+	f2 	Be- vagy kikapcsolja a kijelzőt
fn	+	f3 	Be- vagy kikapcsolja a hangszórót
fn	+	f4 	Csökkenti a hangszóró hangerejét
fn	+	f5 	Növeli a hangszóró hangerejét
fn	+	f6 	Csökkenti a kijelző fényerejét
fn	+	f7 	Növeli a kijelző fényerejét
fn	+	f8 	Be- vagy kikapcsolja a repülőgép üzemmódját
fn	+	f9 	Ugrás az előző számra
fn	+	f10 	Lejátszás vagy szünet
fn	+	f11 	Ugrás a következő műsorszámra
fn	+	f12 	Váltás a megjelenítési módra

MUNKA A WINDOWS® 10 OPERÁCIÓS RENDSZERREL

-  Elindítja a **Start** menüt
-  +  Elindítja az **Műveletközpont** alkalmazást
-  +  Megjeleníti az asztalt.
-  +  Elindítja az **Intézőt**
-  +  Elindítja a **Beállítások** menüt
-  +  Elindítja a **Csatlakozás** táblát
-  +  Aktiválja a Zárolt képernyőt
-  +  Kis méretűre csökkenti az éppen aktív ablakot
-  +  Elindítja a **Keresés** funkciót
-  +  Megnyitja a **Projekt** ablaktáblát
-  +  Megnyitja a **Futtatás** ablakot

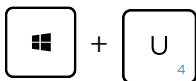

Megnyitja a **Kezeléstechnikai központot**

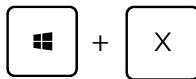

Megnyitja a Start gomb helyi menüjét

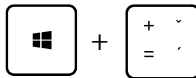

Elindítja a nagyító ikont és kinagyítja a képernyő kívánt részét

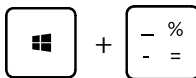

Kicsinyíti a képernyőt

ELSŐ LÉPÉSEK A TIPPEK ALKALMAZÁSSAL A WINDOWS 10-BEN

Meglepő dolgokat tehet a Windowsban – fedezze fel őket a **Windows 10** részét képező **Tippek** alkalmazásban. Az alkalmazás megtalálásához válassza a készüléken a **Start > Tippek** lehetőséget. Ezután írja be a keresőmezőbe a **Windows** kifejezést, vagy válassza a **Tallózás az összes tipp között** lehetőséget, ha más dolgokra vonatkozó tippeket is szeretne megtekinteni.

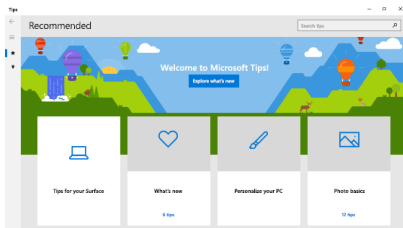

FONTOS BIZTONSÁGI TUDNIVALÓK

Üzemi hőmérséklet: 10 – 35 °C, **tárolási hőmérséklet:** -25 – 45 °C,
relatív páratartalom: 0% – 90% (kicsapódásmentes).

Beépített akkumulátor. Ne próbálja meg saját maga cserélni vagy eltávolítani az akkumulátort. Ez károsíthatja azt, túlmelegedést és sérüléseket okozva. A beépített lítium-ion akkumulátort csak egy felhatalmazott szolgáltató cserélheti, újrahasznosítva és a háztartási hulladéktól elkülönítve kell megsemmisíteni.

A készülék kezelése. Bánjon körültekintően a *UMAX Visionbook* géppel. A készülék fémből, üvegből és műanyagból készült, és a belsejében érzékeny elektronikus összetevők vannak. A *UMAX Visionbook* gépet stabil felületen helyezze el, amely megfelelő szellőzést tesz lehetővé a számítógép alatt és körül. A *UMAX Visionbook* megsérülhet, ha leesik, megég, átlukad vagy összetörik, vagy ha folyadékokkal, olajokkal, vagy krémekkel érintkezik. Ne használja a *UMAX Visionbook* gépet, ha sérült, mivel személyi sérülés következhet be.

Folyadékok hatása. Tartsa távol a *UMAX Visionbook* gépet a folyadékforrásoktól, például italoktól, olajoktól, krémektől, mosdóktól, fürdőkádaktól, zuhanyfülkéktől stb. Védje a *UMAX Visionbook* gépet a nedvességtől, párától és nedves időtől, például esőtől, hótól és ködtől.

Töltés. A *UMAX Visionbook* gépet kizárólag a csomag tartozékaként kapott töltőkábellel. Elképzelhető, hogy más adapterek nem felelnek meg az érvényben lévő biztonsági szabványok előírásainak, és ilyen adapterekkel való töltés esetén fennállhat a halál vagy személyi sérülés kockázata. A sérült kábelek vagy töltők használata, illetve a nedves környezetben történő akkumulátortöltés tüzet, áramütést, személyi sérülést, továbbá a *UMAX Visionbook* vagy más tárgy károsodását okozhatja. Ne használjon tápegységet nedves környezetben, például a mosdókagyló, fürdőkád vagy zuhanykabin közelében, és ne csatlakoztassa vagy válassa le a tápegységet nedves kézzel.

Interferencia gyógyászati eszközökkel. A *UMAX Visionbook* elektromágneses mezőket kibocsátó alkatrészeket és rádióegységeket (többek között mágneseket) tartalmaz, amelyek a szívritmus-szabályozókban, defibrillátorokban és más orvosi eszközökben interferenciát okozhatnak. Az orvosi eszközt és a *UMAX Visionbook* gépet tartsa egymástól biztonságos távolságra. Az orvosi eszközzel kapcsolatban kérje ki orvosa vagy az eszköz gyártója véleményét.

Ismétlődő mozdulatok. Ha ismétlődő mozgást végez a *UMAX Visionbook* gépen (pl. gépelés vagy játszás közben), esetenként kellemetlen érzés támadhat a kézfejeiben, a karjában, a csuklójában, a vállában, a nyakában vagy más testrészeiben. Ha ilyen kényelmetlenséget érez, ne használja tovább a *UMAX Visionbook* gépet, és forduljon orvoshoz.

Fulladásveszély. A *UMAX Visionbook* bizonyos tartozékai a kisgyermekek számára fulladásveszélyt jelenthetnek. Tartsa ezeket a tartozékokat kisgyermekektől távol.

Kiemelt felelősségű tevékenységek. A *UMAX Visionbook* nem használható olyan célra, ahol a számítógép meghibásodása halálhoz, személyi sérüléshez vagy súlyos környezeti károkhöz vezethet.

Robbanásveszélyes és más környezetek. A *UMAX Visionbook* használata robbanásveszélyes környezetben kockázatos lehet, különösen olyan helyen, ahol a levegő nagy mennyiségű gyúlékony vegyi anyagot, gőzt vagy részecskét (pl. szemcsét, port vagy fémport) tartalmaz. Ha a *UMAX Visionbook* olyan környezetbe kerül, ahol nagy koncentrációban vannak jelen ipari vegyszerek, többek között párolgó állapotban lévő cseppfolyós gázok (pl. hélium), az károsíthatja a *UMAX Visionbook* gépet, vagy akadályozhatja annak működését.

TECHNIKAI TÁMOGATÁS ÉS SZOLGÁLTATÓ KÖZPONT

+420 800 118 629

servis@umax.cz

Umax Czech a.s.

Kolbenova 962/27e

198 00 Praha 9

Csehország

MARADJON KAPCSOLATBAN

Web: **www.umax.cz**

Facebook: **Umax.cz**

Youtube: **UMAX Czech Republic**

GYÁRTÓ

Umax Czech a.s., Kolbenova 962/27e, 198 00 Prague 9, Czech Republic



A fenti szimbólum azt jelenti, hogy a helyi törvényeknek és előírásoknak megfelelően a terméket és/vagy az akkumulátort a háztartási hulladéktól elkülönítve kell a hulladékba helyezni. Amikor a termék eléri az életciklusa végét, vigye el a helyi önkormányzat által kijelölt gyűjtőhelyre. A termék és/vagy az akkumulátor elkülönített módon történő gyűjtése és újrahasznosítása segít megóvni a természeti erőforrásokat, és biztosítja, hogy az újrahasznosítás az emberi egészség és a környezet védelmével összhangban történjen.



Az importőr kijelenti, hogy ez a vezeték nélküli eszköz megfelel az R&TTE irányelv és a rádióberendezésekre vonatkozó 2014/53/EU irányelv alapvető követelményeinek és egyéb vonatkozó rendelkezéseinek. Az EU-megfelelőségi nyilatkozat másolata a következő címen tekinthető meg: www.umax.cz

A Windows a Microsoft Corporation bejegyzett védjegye vagy védjegye az Egyesült Államokban és / vagy más országokban. Az Umax és az Umax logó az Umax Czech a.s. védjegyei. Más nevek a megfelelő tulajdonosok védjegyei.

UMAX

© 2020 Umax Czech a.s. All rights reserved.