

7.4 Játék az etetőszókökkel

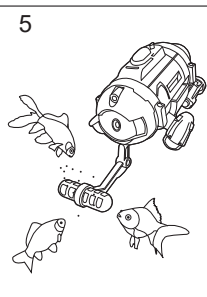

7.5 Típek és karbantartás

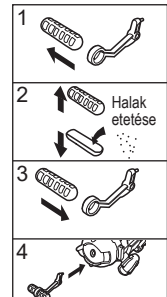

Kerülje a homokot és a kőveket a járműjével.

A védőburkolat azt a légsavarrá hato anyagok ne kerülhessenek be a légsavarrá.



8. Hibaelhárítás

Helyzet	Az ok.	Hibaelhárítás
Az AQUACAM nem vagy nem jól reagál az adó vezérlésére.	Az adó és az AQUACAM kamera nem lett párosítva. Túl mélyre merült és elakadt a fenéken.	Az adó és az AQUACAM kamera újabb párosítása. Nyomja a vezérlőkart a Minimális gázállításba, hogy az AQUACAM megálljon és újra mozgásba lendüljön.
Az AQUACAM lassú vagy egyáltalán nem működik.	Az AQUACAM kamera ésvagy az adó kikapcsolt ("OFF"). Az AQUACAM adó akkumulátora gyenge. Törmélék van a propellerben.	Állítsa a hálózati kapcsolót "ON" állásba. Helyezze vissza az AQUACAM akkumulátort. Távolítsa el a szennyeződéseket.
Nem lehet irányítani.	Az AQUACAM kamera ésvagy az adó kikapcsolt ("OFF"). Az AQUACAM adó akkumulátora gyenge. Más infravörös vezérlőberendezések, amelyek ugyanazt a frekvenciasávot használják. Erős megvilágítás hatása. Törmélék van a propellerben.	Ha lehetséges, váltsd meg a helyet az AQUACAM működéséhez. Váltgassza meg a környezetet a közvetlen megvilágítás elkerülése érdekében.
Nem készült videó/fényképfelvétel. Az állapotjelző folyamatosan villog.	Az AQUACAM adó akkumulátora gyenge. A memóriakártya megtelt.	Cserélje ki az AQUACAM akkumulátort. Töltsd le a videókat és fényképeket a számítógépre, hogy maradjon hely a további felvételek készítéséhez.



Legyen rajongónk a Facebookon
[facebook.com/SilverlitToys](https://www.facebook.com/SilverlitToys)

Látogasson el hozzánk a
www.Silverlit.com



CE 5+ gyermekek számára

FIGYELMEZTETÉS:
VESZÉLYES VESZÉLY - kis alkatrészek.
Nem alkalmas 3 év alatti gyermekek számára.

A csomag tartalma



Övintézkedések, figyelmeztetések és nyilatkozatok

Elektromos és elektronikus hulladékok berendezései (WEEE)
Ha ez a készülék üzem kívül van, vegye ki az összes akkumulátort, és dobja el őket, külön. Az elektromos készülékek ártalmatlanítása helyi elektromos és elektronikai hulladékgyűjtő pontokon. Az egyéb alkatrészek a szokásos hulladékok közé dobdhatók.

Figyelmeztetés:
A terméknek a gyártó vagy a forgalmazó által nem kifejezetten jóváhagyott módosításai érvényteleníthetik a felhasználó jogosultságát a termék használatára.
- Fényképek készítése vagy videófelvételek rögzítése csak az érintett személyek kifejezett engedélyével lehetséges.

Felnőtteknek szóló megjegyzések:
- Első használat előtt. Olvassa el gyermekével együtt a használati utasítást.
- Ne változtasson vagy módosítson semmit az AQUACAM-on.
- Kérjük, hogy az összeszerelést felniött felügyelete mellett végezze (akkumulátor/cserélőalkatrészek cseréje, trimmelés stb.).
- Az elem beszerelésekor vagy cseréjekor szűlő felügyelete ajánlott.

Figyelmeztetés:
- Az akkumulátorokat nem szabad újratölteni.
- Töltsd előtt vegye ki az újratölthető elemeket a játékból.
- Az újratölthető elemeket felniött felügyelete mellett kell feltölteni.
- Ne keverje össze a különböző típusú elemeket, illetve ne keverje össze a régi elemeket az újakkal.
- Kizárólag ugyanolyan típusú elemeket használjon, mint a ajánlott típusú.
- Az elemeket a megfelelő polaritással (+ és -) kell behelyezni.
- A lemerült elemeket el kell távolítani a játékból.
- A tápellátás csatlakoztát nem szabad rövidre zárn.
- Ne keverje össze a régi és az új elemeket.
- Ne keverje össze az alkái, normál (szén-cink) vagy újratölthető elemeket. (nikkel-kadmium) elemeket.
Megjegyzés:
- A legjobb és maximális teljesítmény érdekében javasoljuk, hogy új alkái elemeket használjon.

FCC nyilatkozat

Ez a készülék megfelel az FCC-szabályok 15. részében foglalt követelményeknek. A berendezés üzemeltetésének meg kell felelnie a következő feltételeknek:
- a berendezés (1) nem okozhat káros interferenciát; és (2) minden külső interferenciát el kell fogadnia, beleértve az olyan interferenciát is, amely károsan befolyásolhatja a működését.
Megjegyzés:
Ez a berendezés tesztelték, és megállapították, hogy megfelel az FCC-szabályok 15. szakaszában meghatározott B osztályú digitális berendezésekre vonatkozó határértékeknek. Ezeket a határértékeket azért állapították meg, hogy megfelelő védelmet nyújtsanak a káros interferenciával szemben egy lakóterületen.
- A berendezés a rádióhullám-sávban energiát termel, használ és sugározhat, és ha nem az irányelveknek megfelelően telepítik és használják, káros interferenciát okozhat a rádióhullámok átvitelében. Nincs azonban garancia arra, hogy az adott berendezésekben nem lép fel interferencia.
Ha ez a berendezés olyan káros interferenciát okoz a rádió- vagy televízió vételben, amely a berendezés ki- és bekapcsolásával kimutatható, a felhasználó az alábbi intézkedések közül egyet vagy többet is megtehet az interferencia megszüntetése érdekében:
- A televízió állítsa vagy áthelyezze.
- A berendezés és a televízió közötti távolság növelése.
- Csatlakoztassa a berendezést és a vetű különböző konnektorokhoz vagy áramkörtökhöz.
- Kérjen segítséget egy rádiós vagy televíziós jelekre szakosodott kereskedőtől vagy technicustól.

Tipp! Biztonsági utasítások

- Az AQUACAM kezelése és kormányzása ügyességet igényel, és a gyermekek felniött közvetlen felügyelete mellett kell betartani.
- A gyermek által összeszerelendő játékok esetében: ellenőrizze, hogy a játékot a használati utasításnak megfelelően szerelték-e össze. Az összeszerelést felniött felügyelete mellett kell elvégezni.
- Soha ne használja ezt a terméket, ha sérült alkatrészek vannak rajta.
- Mindig kapcsolja ki az AQUACAM-ot és az adót, ha nem használja.
- Figyeljen! Forgatás közben ne érintse meg a légsavartokat. A sérülések elkerülése érdekében tartsa távol a kezét, haját és laza ruházatát a mozgó alkatrészekről.
- Ne tartsion semmilyen tárgyat a fűlő légsavarrá közelében, és ne dobjon bele semmit.
- A használati utasítást és a csomagolást meg kell őrzni, mivel fontos információkat tartalmaznak.

A termék normál működését erős elektromágneses interferencia zavarhatja. Ebben az esetben egyszerűen állítsa vissza a terméket, és állítsa vissza a normál működést a használati utasításnak megfelelően. Ha a funkció nem áll helyre, használja a terméket más helyen.

Tengeralattjáró alkatrészek

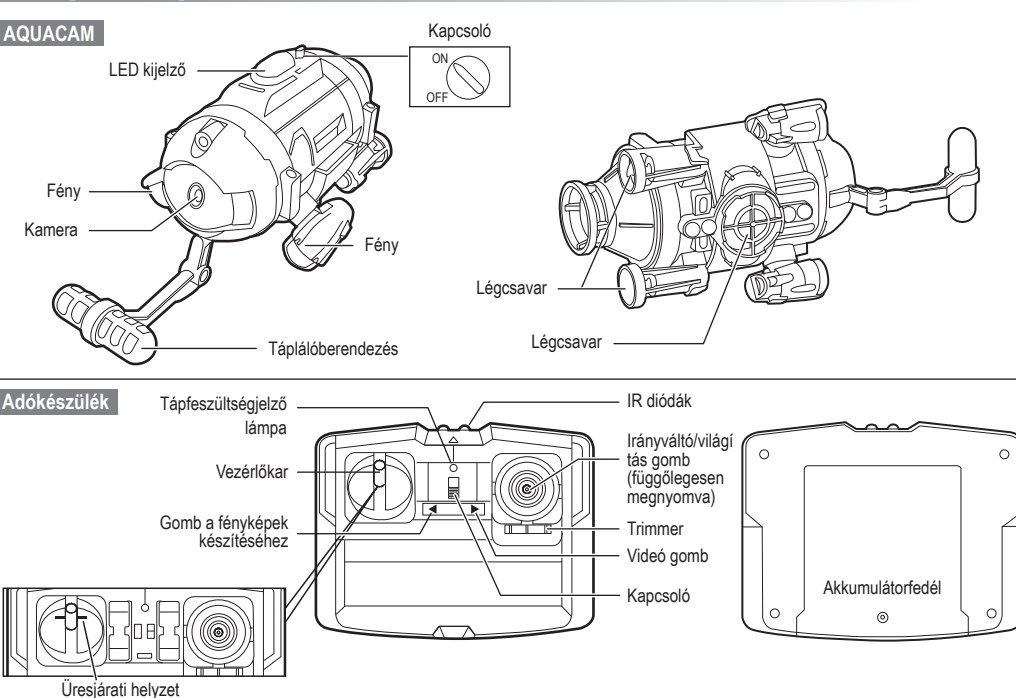

Gondozás és karbantartás:

- Mindig vegye ki az elemeket a játékból, ha hosszabb ideig nem használja.
- Óvatosan törölje le a játékot egy tisztá, nedves ruhával.
- Tartsa a játékot a közvetlen hőlő távol.
- Ne merítse a tengeralattjárót vízbe, kivéve, ha az akkumulátorokhoz megfelelően le van zárva és relesztve.
- A játékok csak akkor szabad vízben üzemeltetni, ha az utasításoknak megfelelően teljesen össze van szerelve.

Forgalmazza a

ConQuest entertainment
Kolbenova 961/27d
Praha 9
www.toy.cz
info@oqe.hu

Akkumulátorigény (adó):

Tépegység: DC 6 V, 0,5 W
Szt: 4 x 1,5 V "AA"/LR6/AM3 (nem tartalmazza)

Akkumulátorkövetelmények (AQUACAM):

Tépegység: DC 3 V, 1,5 W
Szt: 2 x 1,5 V "AA"/LR6/AM3 (nem tartalmazza)



Silverlit SAS, 80 rue Barthelemy Danjou,
92100 Boulogne-Billancourt / France.
©2022 Silverlit. Minden jog fenntartva.

4. Az akkumulátor beszerelése

Az adó akkumulátorának beszerelése (*GYőzódjon meg róla, hogy a hálózati kapcsoló "OFF" állásban van.)

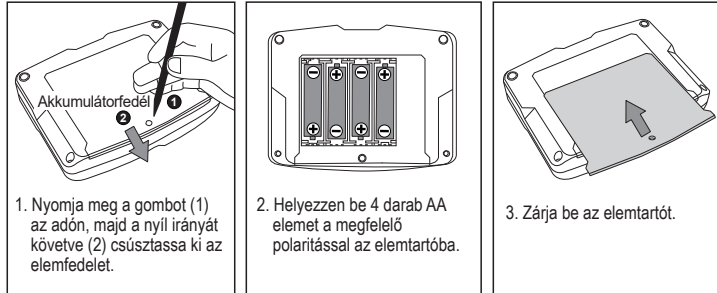

FIGYELEM!
Vegye ki ezeket az elemeket a készülékből úgy, hogy a kezével húzza meg mindegyik elem egyj pozitív előjelű végét.
NE távolítsa el vagy szerelje be az elemeket éles vagy fém szerszámokkal.

Megjegyzés: Ha a rádió töltéslámpája villogni kezd, cserélje ki az elemeket.

Az AQUACAM akkumulátorok beszerelése (* Győzódjon meg róla, hogy a kapcsoló "OFF" állásban van.)

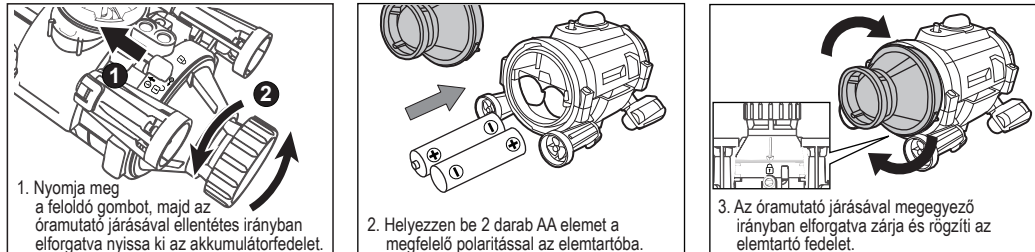

5. Fényképek/videófelvétel készítése

Nyomja meg a fotózás gombot, hogy az AQUACAM kameráján keresztül fényképet készítsen. A fényképek készítésekor a jelzőfény egyszer pirosan villog. Nyomja meg a videófelvétel gombot a videó rögzítésének megkezdéséhez. A felvétel leállításához nyomja meg újra a gombot. A jelzőfény a felvétel közben pirosra vált.
Tipp! Ha a lámpa továbbra is pirosan villog, az azt jelenti, hogy a memória megtelt. Mentse el a fényképeket/videókat, és távolítsa el őket a memóriából. Ha a lámpa zölddel villog, az azt jelenti, hogy az elemek lemerültek, cserélje ki őket újakra.

6. Fájlak átvitele a számítógépre

6.1 MicroSD-kártya behelyezése és eltávolítása

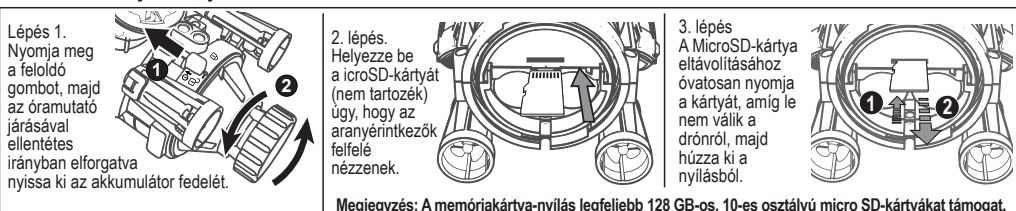

Megjegyzés: A memóriakártya-nyílás legfeljebb 128 GB-os, 10-es osztályú micro SD-kártyákat támogat.

6.2 Fényképek és videók tárolása

1. lépés Győzódjon meg róla, hogy az AQUACAM ki van kapcsolva. Vegye ki a Micro SD kártyát az AQUACAM-ból. Helyezze be a kártyaolvasóba, majd csatlakoztassa a számítógéphez.

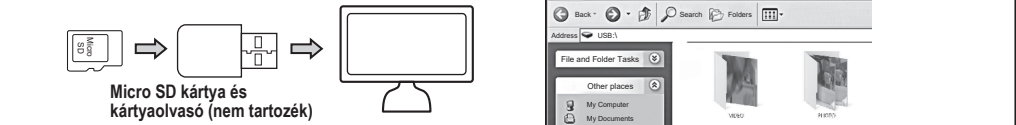

7. Búvárkodás az AQUACAM-mel

Tipp! Típek a vezetéshez

A kezdő pilléknak (a trimmelési eljárás elvégzése után) azt landelőszik, hogy először csak a botkormány megtanulására koncentrálnak. Ha az AQUACAM magától elfordul, nincs szükség az egyenesen tartására. Az első merülésnél fontos megtanulni, hogy az AQUACAM-ot a vezérlőkart nagyon finom mozdulatokkal állandó mélységben tartsa.
- Amint a pillát azt elsajátította, elkezdheti megtanulni az irányítás átvételét a kormányrudal.
- Ne működtesse az AQUACAM-ot közvetlen erős fényben, ez hatással van az AQUACAM vezérlőrendszerére.
- Ne takarja le az adó infravörös diódot, mivel ez blokkolja az infravörös jelet.
- Ne ragasszon semmilyen más címkét az AQUACAM adóra, mert ez befolyásolja az IR-jelek vételét.
- Az AQUACAM jeladóit csak nyugodt, tiszta és sekély vízben használja. Kővek és homok nélküli sekély tavak használata ajánlott.

- Állítsa az AQUACAM kapcsolóját "ON" állásba, a LED a tetőn villogni fog.

7.1 Az AQUACAM trimmelése

- Miközben az AQUACAM spirálisan forg (1. ábra) vagy az óramutató járásával megegyező irányban forg (2. ábra), nyomja meg többször a trimmelőgomb bal oldalát ("L"), amíg az AQUACAM egyenesen süllyed (3. ábra).

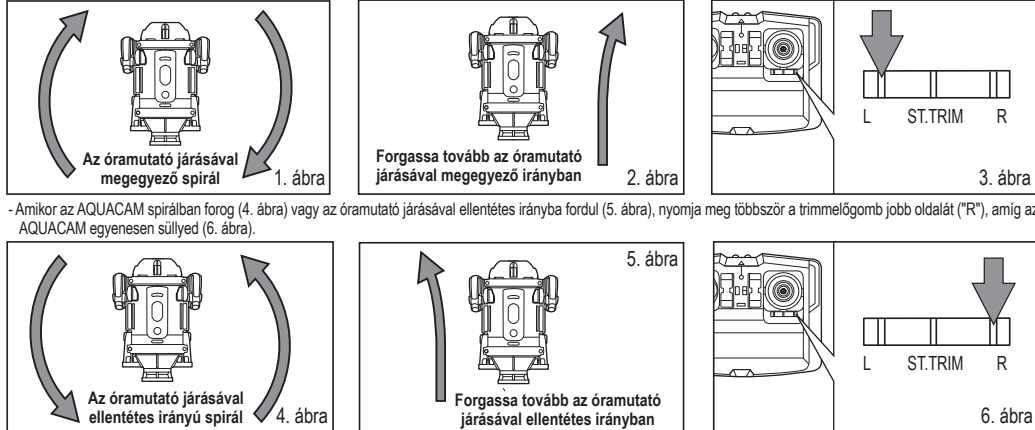

- Amikor az AQUACAM spirálisan forg (4. ábra) vagy az óramutató járásával ellentétes irányba fordul (5. ábra), nyomja meg többször a trimmelőgomb jobb oldalát ("R"), amíg az AQUACAM egyenesen süllyed (6. ábra).

7.2. Búvárkodás

Lebegjen fel és le:

A vezérlőpálcát lassan az üresjáratú állás alá nyomhatja, hogy alacsonyabb szinten süllyedjen, vagy lassan az üresjáratú állás fölé nyomhatja, hogy magasabb szinten lebegjen. A sima merüléshez csak a kar helyzetének kis mértékű változtatása szükséges. (7. ábra)

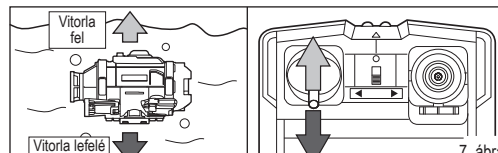

Előre és hátrafelé:

Az irányváltó kar felfelé nyomásával az AQUACAM előre felé mozog. Ha lefelé nyomja, az AQUACAM hátrafelé mozog. (8. ábra)

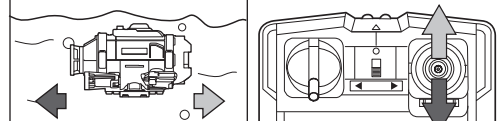

Forduljon balra és jobbra:

Az irányváltó kart balra nyomva az óramutató járásával ellentétes irányba, az irányváltó kart jobbra nyomva pedig az óramutató járásával megegyező irányba forgatja az AQUACAM-ot. (9. ábra)

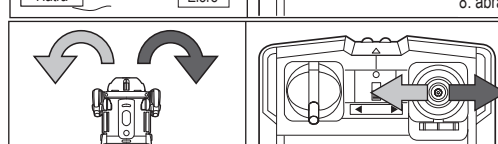

Megjegyzés: Az adó nem vízálló, ne merítse vízbe.

7.3 Játék a sós vízben

Ha sós vízben játszik, csavarja fel a 4 kiegyensúlyozót (tartozék), hogy növelje az AQUACAM adó súlyát, és biztosítsa a normális játékot.

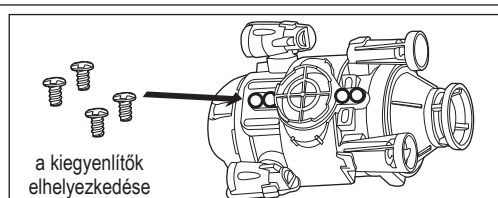

Figyelem! Ez nem egy életmentő és kalandos eszköz. Kizárólag gyermek általi használatra a vízben, felniött felügyelete mellett.