

GAMESIR GALILEO

Kabelový mobilní herní ovladač typu C



[Elektronická příručka]

<https://www.gamesir.hk/pages/manuals-gamesir-g8>

OBSAH BALENÍ

GameSir-G8, Malé palce, Vysoké palce, Kulaté palce, Uživatelská příručka, Karta s poděkováním a poprodejním servisem, Samolepka GameSir, Certifikace.

POŽADAVKY

- Android 8.0 nebo vyšší
- Připojení typu C

POPIS ZAŘÍZENÍ

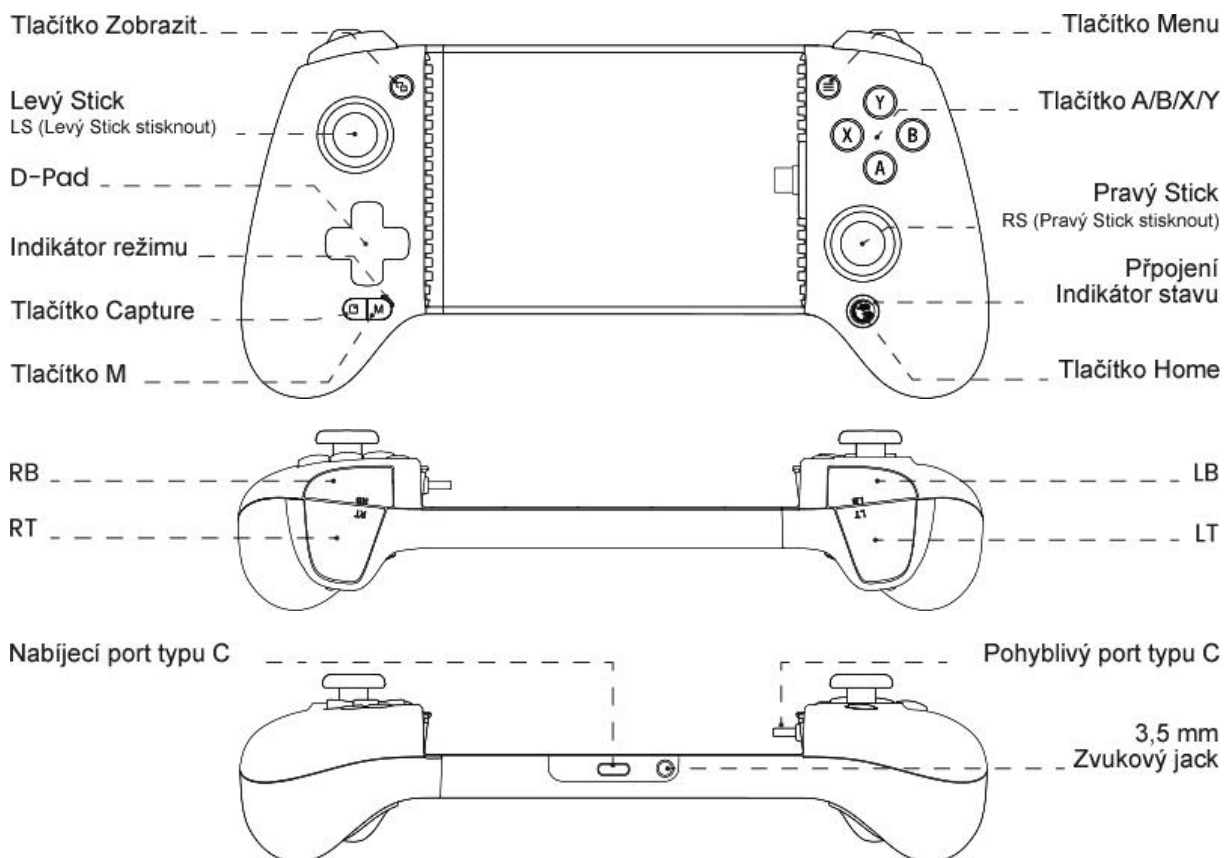

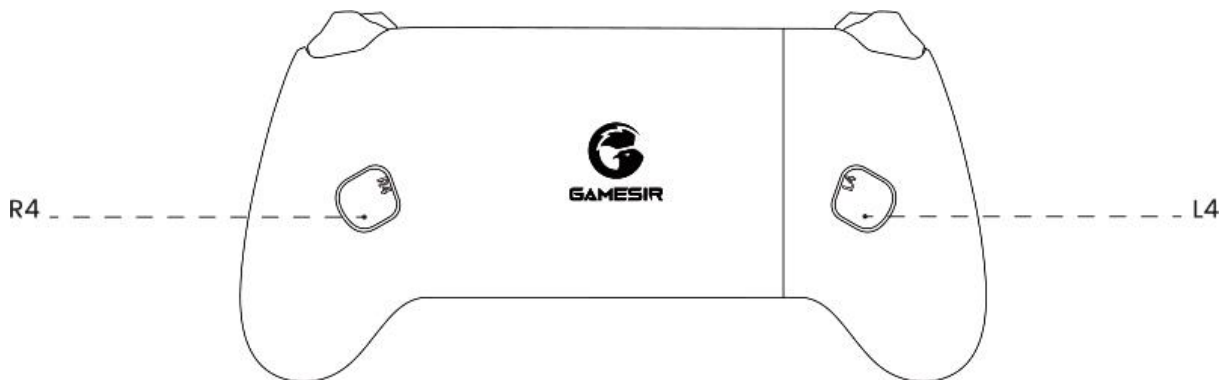

PŘIPOJTE A ZAPNĚTE

Při připojení telefonu k ovladači postupujte podle těchto kroků.

<p>1 Připojte svůj telefon typu C k pohyblivému portu ovladače.</p>	<p>A diagram showing the controller from a top-down perspective. A USB-C cable is being inserted into the port on the right side of the controller. Arrows indicate the direction of insertion.</p>
<p>2 Zatáhněte za levou stranu ovladače a nainstalujte telefon.</p>	<p>A diagram showing the controller from a top-down perspective. The left side of the controller is being pulled down, as indicated by a downward arrow labeled '2'. The phone is now partially inserted into the port.</p>
<p>3 Připojení je dokončeno, když ovladač pevně zaklapne na obou stranách.</p>	<p>A diagram showing the controller from a top-down perspective. The left side of the controller is now fully closed over the phone, as indicated by a downward arrow. The phone is now fully secured in the port.</p>

Indikátor stavu připojení bude svítit bíle, což znamená úspěšné připojení. Některé telefony Android mohou vyžadovat povolení OTG (USB On-The-Go), aby bylo možné zapnout a používat ovladač.

POHOTOVOSTNÍ REŽIM A PROBUZENÍ

1. Když je ovladač zapnutý po 10 minutách nečinnosti, ovladač přejde do pohotovostního režimu.
2. Když je ovladač zapnutý, podržte tlačítko Home po dobu 5 sekund a ovladač přejde do pohotovostního režimu.
3. Když je ovladač v pohotovostním režimu, stisknutím tlačítka A/B/X/Y/ Home ovladač probudíte.

NASTAVENÍ SPODNÍCH TLAČÍTEK L4/R4





Lze namapovat na A/B/X/Y/LB/RB/LT/RT/LS/RS/tlačítko Zobrazit/tlačítko Menu/tlačítko Capture/D-Pad.

1. Nastavte hodnotu tlačítka L4/R4: Držte současně tlačítka M+L4 nebo M+R4, dokud indikátor režimu nebo indikátor stavu připojení pomalu bíle nezabliká. Poté stiskněte tlačítko, které chcete namapovat na L4 nebo R4. Když se indikátor režimu/připojení vrátí do výchozího stavu, nastaví se hodnota tlačítka L4/R4.

2. Zrušení hodnoty tlačítka L4/R4: Držte současně tlačítka M+L4 nebo M+R4, dokud indikátor režimu/ nebo indikátor stavu připojení pomalu bíle nezabliká. Poté stiskněte tlačítko L4 nebo R4. Když se indikátor režimu/připojení vrátí do výchozího stavu, hodnota tlačítka L4/R4 se zruší.

*Po 10s nečinnosti při nastavování, ovladač automaticky opustí režim nastavení a hodnota tlačítka zůstane stejná.

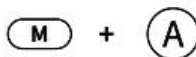
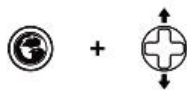
KOMBINACE TLAČÍTEK

<p>Podržte tlačítka M + LT/RT po dobu 2 sekund</p> 	<p>Podržte tlačítka M + LT nebo M + RT po dobu 2 sekund. Zapnutí/vypnutí vlasové spouště *Po zapnutí režimu vlasové spouště se po stisknutí tlačítka LT/RT rozsvítí indikátor režimu červeně. *Nastavení se uloží i po restartu.</p>
<p>M + Tlačítko</p> 	<p>Podržte tlačítko M, aniž byste ho uvolnili, a poté stiskněte tlačítko, které vyžaduje nastavení Turbo. *Konfigurovatelná tlačítka: A/B/X/Y/LB/RB/LT/RT *Vymazat funkci Turbo: Podržte tlačítko M, aniž byste ho uvolnili, a poté stiskněte tlačítko, na kterém byla funkce Turbo nastavena. *Dvojklikem na tlačítko M deaktivujete funkci Turbo pro všechna tlačítka</p>
<p>Podržte tlačítka M + A po dobu 3 sekund</p> 	<p>Výměna A-B, X-Y *Nastavení bude po restartu stále uloženo.</p>
<p>Tlačítka Home + D-pad nahoru/dolů</p> 	<p>Zvýšit/snížit hlasitost</p>
<p>Podržte Zobrazit + Menu tlačítka na 2s</p> 	<p>Přepínání režimů *Bílá pro režim PS (PlayStation Remote Play) *Zelená pro režim Android *Modrá pro režim G-Touch (dotykové ovládání na obrazovce)</p>

Poznámka : PS Remote Play není kompatibilní s Androidem 11 a staršími verzemi.

KALIBRACE PÁČEK A SPOUŠTÍ

1. Připojte telefon k ovladači. Podržte tlačítka Zobrazit+Menu+Home po dobu 5s, dokud indikátor stavu připojení a indikátor režimu rychle nezačnou blikat, což signalizuje vstup do kalibračního režimu.

2. V režimu kalibrace dokončete kalibraci podle následujících kroků:

a) Ujistěte se, že jsou spouště a páčky v přirozené poloze bez jakéhokoli kontaktu, a poté stiskněte tlačítko A.

b) Třikrát otočte Stick páčkami mí v jejich maximálních úhlech a nechte je vrátit do výchozí polohy přirozeně.

c) Stiskněte spouště do jejich maximálního zdvihu 3krát a nechte je vrátit se do původní polohy přirozeně.

3. Stisknutím tlačítka A dokončete a ukončete režim kalibrace.

*Kalibrace by měla být prováděna konstantní rychlostí a jemně, aby se předešlo chybám v kalibraci.

***Pokud lze Stick páčky a spouště normálně používat, kalibraci neprovádějte.**

VÝMĚNNÉ DÍLY

Čelní desky zařízení GameSir G8 jsou magnetické a vyměnitelné. Můžete je vyměnit podle svých preferencí.

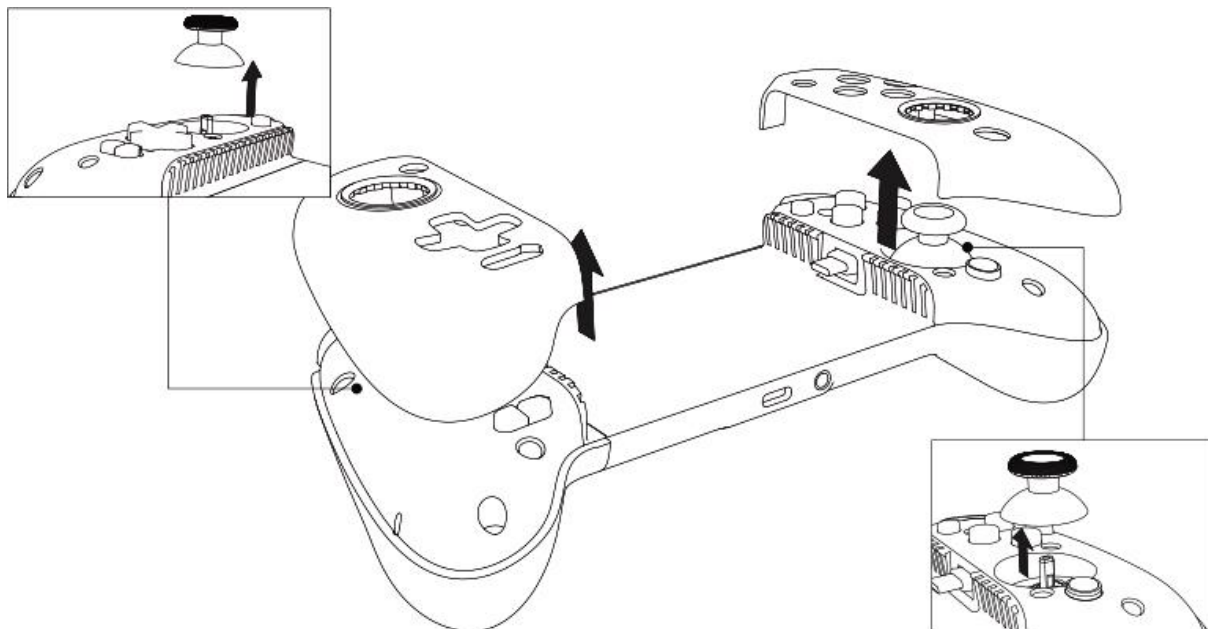

PŘÍZPŮSOBNÍ PROSTŘEDNICTVÍM APLIKACE "GAMESIR"

(*EXKLUZIVNÍ PODPORA SYSTÉMU ANDROID) Stáhněte si aplikaci GameSir na gamesir.hk v telefonu nebo naskenujte QR kód zde.



Pomocí aplikace GameSir App můžete aktualizovat firmware, testovat tlačítka, nastavovat zóny páček a spouští atd.

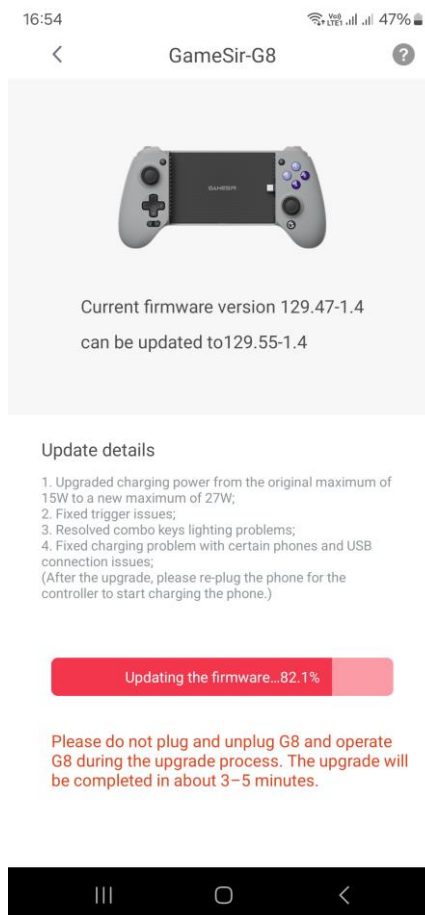

PŘEČTĚTE SI PROSÍM POZORNĚ TATO BEZPEČNOSTNÍ OPATŘENÍ:

- OBSAHUJE MALÉ ČÁSTI. Uchovávejte mimo dosah dětí mladších 3 let. Vyhledejte okamžitě lékařskou pomoc v případě požití nebo vdechnutí.
- Výrobek NEPOUŽÍVEJTE v blízkosti ohně.
- NEVYSTAVUJTE výrobek přímému slunečnímu záření nebo vysokým teplotám.
- NENECHÁVEJTE výrobek ve vlhkém nebo prašném prostředí.
- NEPŮSOBTE na produkt silou ani jej nenechte spadnout, aby nedošlo k jeho poškození.
- Části kabelu silně NEOHÝBEJTE ani netahejte.
- NEDOTÝKEJTE se přímo USB portu, mohlo by dojít k poruše.
- NEPOUŽÍVEJTE chemikálie, jako je benzín nebo ředidlo. Při čištění používejte měkký, suchý hadřík.
- NEPROVÁDĚJTE demontáž, opravy ani úpravy.
- NEPOUŽÍVEJTE k jiným než původním účelům. NEODPOVÍDÁME za nehody nebo poškození při použití k jiným než původním účelům.
- Máte-li jakékoli pochybnosti o kvalitě nebo připomínky, obraťte se na společnost GameSir nebo na místního distributora.



INFORMACE O ODPADĚ ELEKTRICKÝCH A ELEKTRONICKÝCH ZAŘÍZENÍ:

SPRÁVNÁ LIKVIDACE TOHOTO VÝROBKU - Platí v Evropské unii a dalších evropských zemích se systémy separovaného sběru. Toto označení na výrobku nebo v průvodních dokumentech znamená, že by se neměl míchat s běžným domovním odpadem. Za účelem řádného zpracování, využití a recyklace odevzdejte tento výrobek na určených sběrných místech, kde bude přijat zdarma. V některých zemích můžete případně výrobky vrátit místnímu prodejci při zakoupení ekvivalentního nového výrobku. Správná likvidace tohoto výrobku pomůže ušetřit cenné zdroje a zabráni případným negativním dopadům na lidské zdraví a životní prostředí, které by jinak mohly vzniknout v důsledku nevhodného nakládání s odpadem. Uživatelé v domácnostech by se měli obrátit buď na prodejce, u něhož tento výrobek zakoupili, nebo na místní úřad, kde získají podrobnosti o tom, kam a jak mohou tento výrobek odevzdat k ekologicky bezpečné recyklaci. Firemní uživatelé by se měli obrátit na svého dodavatele, který jim poskytne další informace. Pokud tak učiníte, zajistíte, že likvidovaný výrobek projde nezbytným zpracováním, využitím a recyklací, a zabráníte tak možným negativním dopadům na životní prostředí a lidské zdraví.

PROHLÁŠENÍ O SHODĚ



VYHLÁŠENÍ FCC:

Toto zařízení je v souladu s částí 15 pravidel FCC. Provoz podléhá následujícím dvěma podmínkám: (1) Toto zařízení nesmí způsobovat škodlivé rušení a (2) toto zařízení musí akceptovat jakékoli přijaté rušení, včetně rušení, které může způsobit nežádoucí provoz.



CE PROHLÁŠENÍ O SHODĚ SE SMĚRNICÍ EU:

Společnost Guangzhou Chicken Run Network Technology Co., Ltd. tímto prohlašuje, že tento ovladač GameSir G8 je v souladu se směrnicí 2014/30/EU & 2011/65/EU a její novelou (EU) 2015/863.

Just in Game

[ZÁKAZNICKÝ SERVIS]

www.gamesir.hk/Pages/ask-for-help

