

# Návod k sestavení a obsluze

e



Distributor CARRERA pro Českou republiku:

CONQUEST entertainment a.s.

Hloubětínská 11, 198 00 Praha 9

http://www.autodrahy.cz • e-mail: info@autodrahy.cz

Power Race

60230

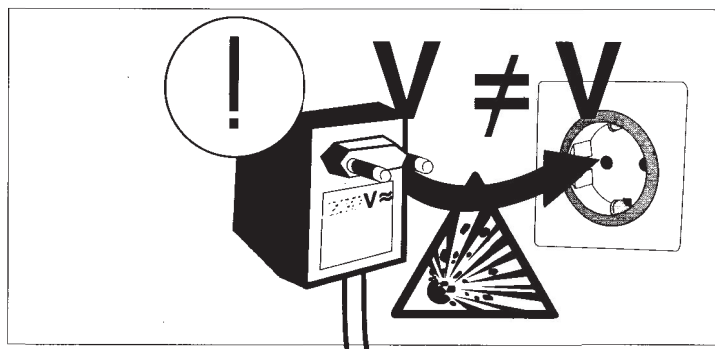
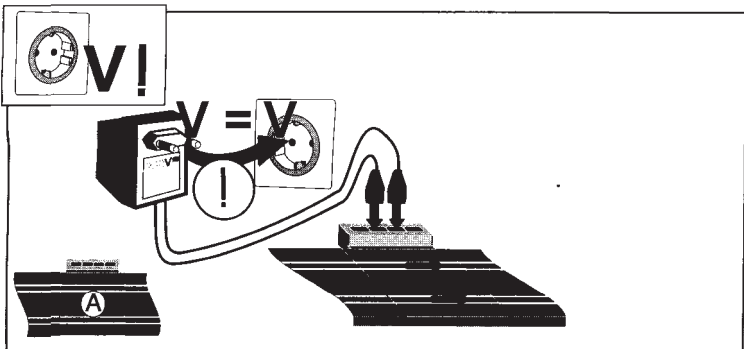
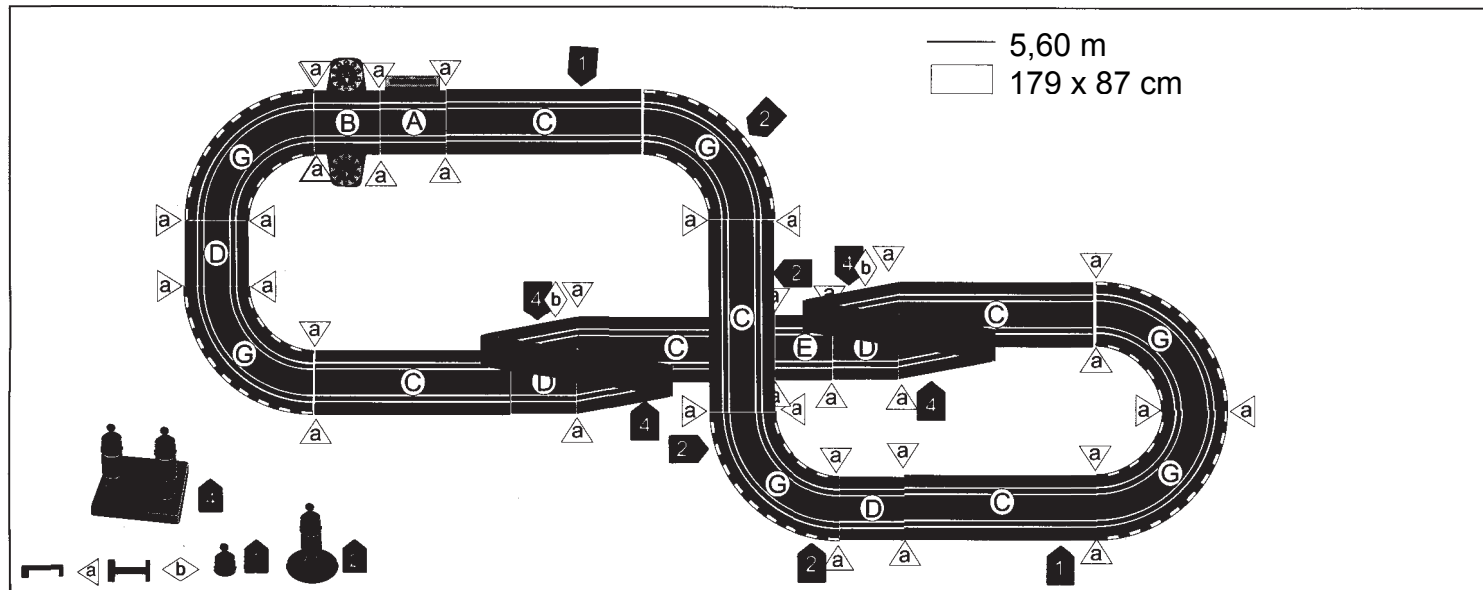
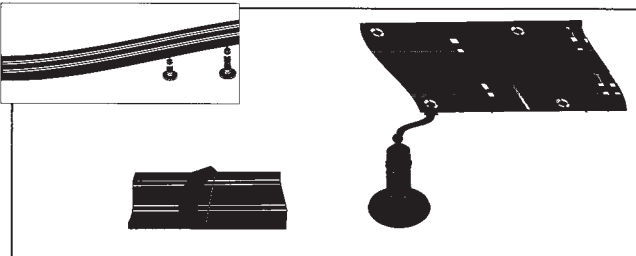
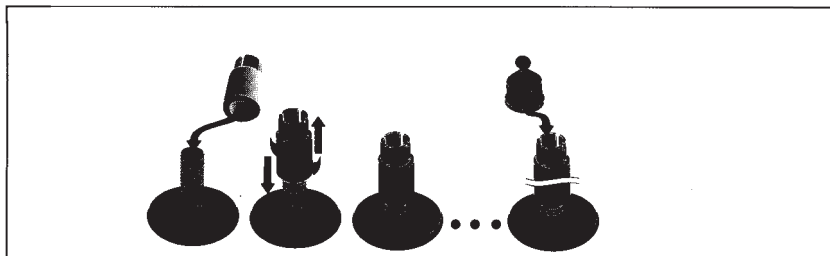
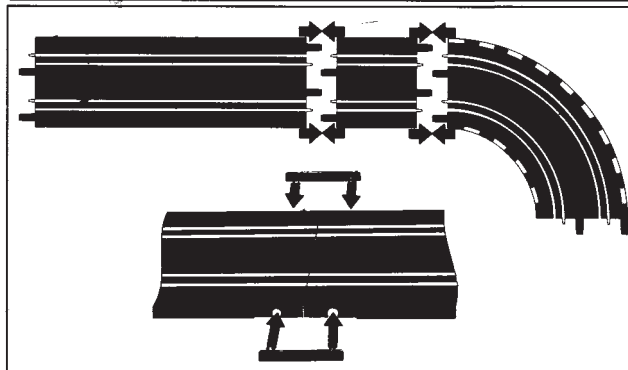
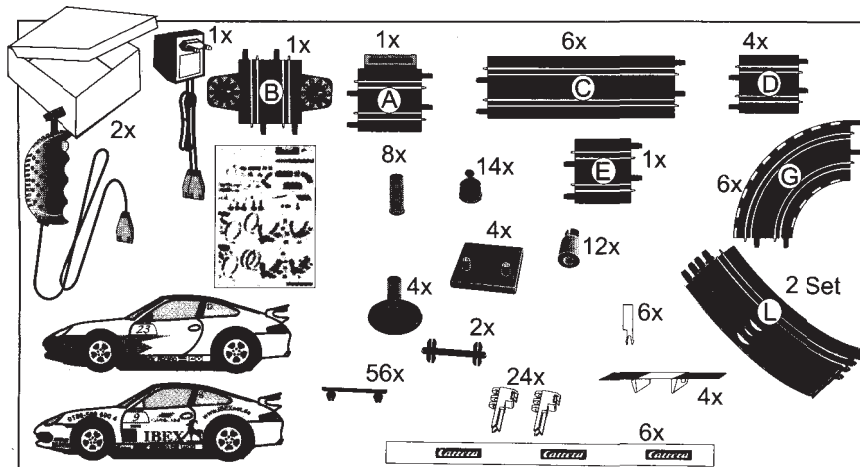

14,8V  $\approx$  2 x 350 mA



6+



**POZOR !**  
Autodráha obsahuje malé součásti!  
Nebezpečí spolknutí - vdechnutí!  
**Pro děti od 3 let.**

Přečtěte si pozorně tento návod a uschovejte jej pro pozdější použití.

Zkontrolujte obsah balení a ujistěte se, že nic nechybí a nebylo poškozeno při přepravě.

#### Bezpečnostní upozornění:

- Tato hračka není určena pro děti mladší tří let, protože by mohlo dojít ke spolknutí malých částí nebo zranění o ostré hrany.
- Napájecí trafo není hračka. Vyvarujte se zkratu tak, že nebudete propojovat jednotlivé póly.

#### Upozornění pro rodiče:

Kontrolujte pravidelně napájecí trafo, jestli není poškozené. Pokud ano, nesnažte se ho dále používat. Nikdy nepoužívejte více než jedno napájecí trafo. Nikdy neotvírejte napájecí trafo nebo ovladač rychlosti.

Odpojte napájení, pokud autodráhu nepoužíváte.

- Kontrolujte pravidelně dráhu, auta a ostatní části, jestli nejsou poškozeny. Poškozené části mohou být opraveny nebo nahrazeny.

- Tento set byl navržen pouze pro domácí použití. Držte proto všechny tekutiny stranou od elektrických částí.

- Nedávejte kovové části na dráhu, protože mohou způsobit zkrat.auta jezdí velkou rychlostí a mohou vylézt z dráhy, proto nestavte dráhu na místech, kde hrozí nebezpečí rozbití okolních věcí.

- Doporučujeme nestavět dráhu na podlahu s kobercem.

- Neblokujte nebo nedržte auto, když je motor v chodu, protože může dojít k jeho přehřátí a následnému poškození.

- Vždycky odpojte napájení při čištění nebo jakékoli manipulaci s dráhou. Nikdy nepoužívejte čisticí prostředky nebo vodu. Pokud dráhu právě nepoužíváte, pro její nejlepší ochranu ji uchovávejte v originální krabici.

- Vždycky se ujistěte, že kontaktní kartáčky jsou v dobrém, provozuschopném stavu.

#### Technické informace:

Napájecí trafo pro tuto hračku  
 : ..... 14,8 V ---  
 ..... 2x 350 mA  
 CE certifikát: ..... Ano

#### Výhradní distributor CARRERA pro Českou republiku:

CONQUEST entertainment a.s.  
 Hloubětínská 11, 198 00 Praha 9  
<http://www.autodrahy.cz>  
 info: info@autodrahy.cz

#### Servis:

CONQUEST entertainment a.s.  
 Hloubětínská 11, 198 00 Praha 9  
 tel.: 284 000 164  
 fax: 284 000 101

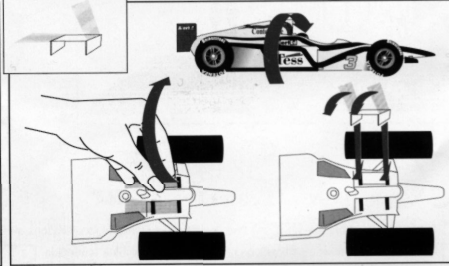
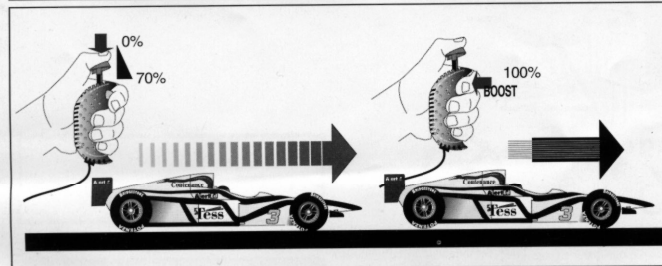
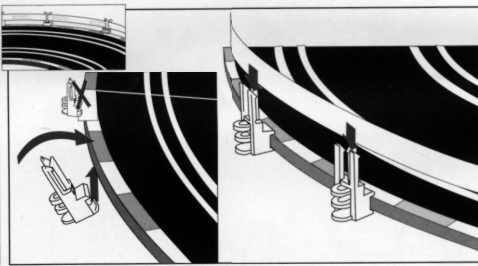
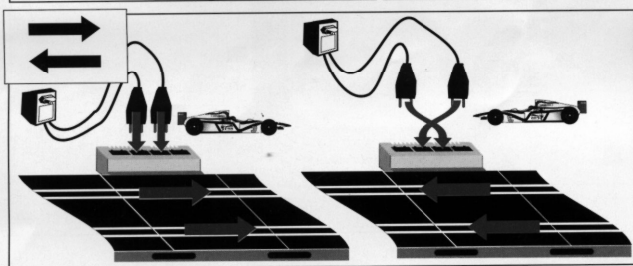
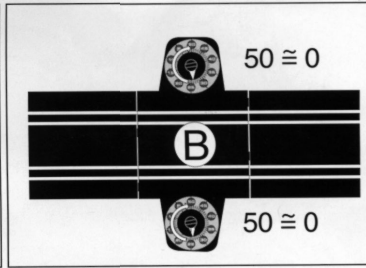
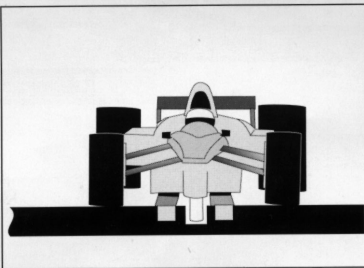
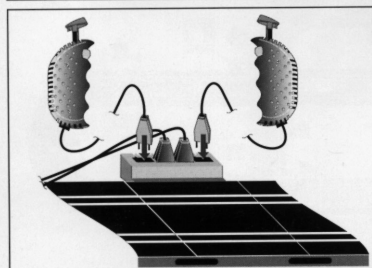
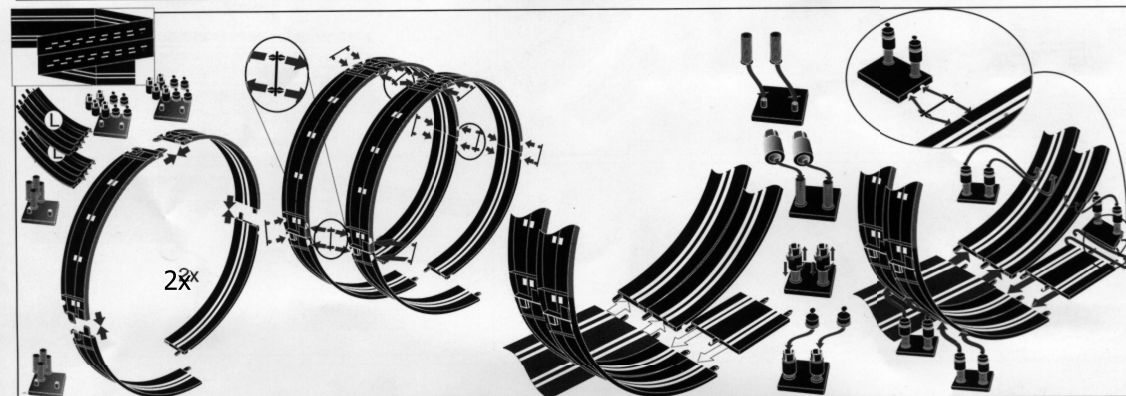
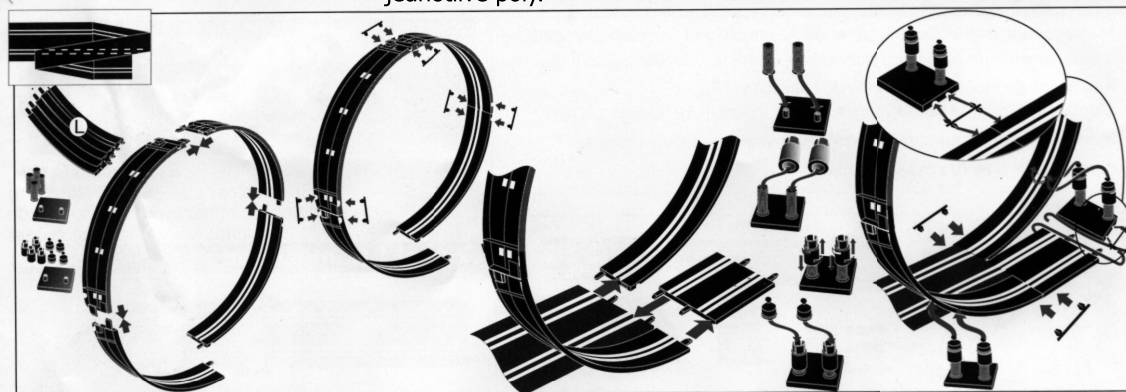

**Carrera® Carrera®**